



Оборудование LASERWAR – основа успеха вашего бизнеса

Открытие лазертаг-клуба – ответственный шаг. Успех нового дела во многом зависит от выбора поставщика оборудования. Покупая дорогостоящее снаряжение, вы должны быть уверены, что оно не подведёт вас в первые месяцы работы и обеспечит клубу постоянный приток клиентов, а вам – растущую прибыль. Компании LASERWAR доверяют владельцы лазертаг-клубов в 76 странах мира. За 10 лет работы на рынке мы выполнили более 25 тысяч заказов.

**Компании LASERWAR доверяют владельцы
лазертаг-клубов в 76 странах мира.
За 10 лет работы на рынке мы выполнили
более 25000 заказов.**





Почему профессионалы лазертаг-индустрии выбирают Laserwar?



Передовые технологии

LASERWAR – единственная на рынке компания, обладающая технологиями оффлайн, онлайн и реал-тайм статистики на разных специализированных платформах. Каждая технология идёт вместе с уникальным программным обеспечением. Таким образом вы получаете готовое технологическое решение для любого направления лазертаг-бизнеса.



Уникальные «умные» девайсы

Мы предлагаем 36 наименований дополнительных лазертаг-устройств. Они помогут реализовать любые сценарии и сделать игры захватывающими и реалистичными. Ради новых ярких впечатлений игроки будут возвращаться в ваш клуб снова и снова.



Лучший на рынке ассортимент

К вашим услугам – 75 моделей оружия, в том числе собственные уникальные разработки «АК-12LT Хищник» и МР9-LT «Феникс». Вы сможете подобрать снаряжение для игроков любого возраста, пола и уровня подготовки.



Производство полного цикла

Всё снаряжение – от изготовления печатных плат до тестирования готовых изделий – делается на базе предприятия руками сотрудников и проходит строгий контроль качества перед отправкой клиенту.



Высокоточная оптика

«Призма» и «Параллакс» – первые отечественные оптические системы для лазертага, сертифицированные по российским ГОСТам. Их безопасность доказана и подтверждена нормативными документами. Тесты дальности доказали эффективность нашей оптики: снайперы могут вести огонь на расстоянии до 600 метров в облачную погоду. У новейшей системы «Параллакс» по сравнению с «Призмой» дальность стрельбы выросла на 25-50%, а точность – в три раза. Качество наших оптических систем – это широкие возможности вашего лазертаг-клуба.



Безопасность

До поступления в продажу все составляющие игровых комплектов проходят всестороннюю проверку: тесты на безопасность, испытания в различных погодных и климатических условиях. Результатом исследований стало успешное прохождение сертификации ГОСТ Р, СЕ. Вы можете быть уверены, что оборудование полностью безвредно, соответствует высоким международным стандартам и выдержит интенсивную эксплуатацию.



Универсальность

Наше оборудование совместимо с международными игровыми протоколами, в том числе Miles Tag 2. Не важно, в какой точке мира к вам в руки попадут наши тагеры – играть на них можно везде. А значит региональные чемпионаты реально вывести на международный и даже мировой уровень.



Почему покупать оборудование Laserwar выгодно?



Тест-драйв

LASERWAR даёт покупателям возможность провести тест-драйв оборудования. Испытав нашу продукцию в течение 14 дней, вы получите полное представление о конструкции, функционале и дизайне техники. Это убержёт вас от необдуманных трат.



Возможность модернизации

Оборудование LASERWAR разработывается по принципу обратной совместимости. Вам не придётся тратить значительные средства на обновление боевого арсенала. Наши клиенты могут за небольшие деньги обновить игровые комплекты в рамках программы модернизации.



Гарантии

Мы уверены в эксплуатационных качествах оборудования и даём гарантию на товар от 12 до 24 месяцев. И по окончании гарантийного периода мы всегда поможем вам советом и делом. LASERWAR никогда не оставляет своих клиентов один на один с оборудованием.



Поддержка

Мы создали развитую сеть сервисных центров. Вам не придется тратить на отправку оборудования к нам. Ремонт и обслуживание можно проводить в ближайшем к вашему клубу сервисном центре.



Бесплатный софт

Компания LASERWAR разрабатывает под своё оборудование уникальное программное обеспечение. Оно устанавливается на компьютер или планшет и даёт возможность в пару кликов настраивать необходимые параметры оружия и оперативно считывать игровую статистику. LASERWAR онлайн-конфигуратор 10 поколения позволяет делать всё это в онлайн-режиме. Он обновляется автоматически, а значит, вам не придётся беспокоиться об актуальности программного обеспечения. Своё ПО мы предоставляем клиентам совершенно бесплатно.



Акции и скидки

Наш принцип: большой заказ – большая скидка. Несколько лет у нас успешно действуют акции «10+2», «15+3», «20+4». Бонусом к заказу вы получаете набор рекламных материалов, которые можно использовать при производстве любой полиграфической сувенирной продукции. Оплатить покупку можно в рассрочку.



Готовые комплектации

LASERWAR предлагает комплекты оборудования для клубов с бюджетом любого уровня как аренного, так и для внеаренного лазертага. Готовые решения помогут вам сэкономить время и деньги.



ОРУЖИЕ ДЛЯ ЛАЗЕРТАГА

- 006 Уникальные
- 016 Снайперские винтовки
- 026 Автоматы и штурмовые
- 051 Пистолеты-пулеметы
- 058 Пулеметы
- 064 Историческое оружие
- 070 Пистолеты
- 081 Гранатометы и дробовики
- 084 Корпуса для интеграции

СЕНСОРЫ ПОРАЖЕНИЯ

ИГРОВЫЕ УСТРОЙСТВА

- 119 Дополнительное оборудование
- 145 Игровое оборудование
- 176 Прицелы

ЛАЗЕРНЫЙ БИАТЛОН

ЭЛЕКТРОНИКА, ЗАПЧАСТИ

- 207 Электроника КИТ
- 235 Электронные компоненты

УКРЫТИЯ ДЛЯ ЛАЗЕРТАГА

ЭЛЕКТРОНИКА, ЗАПЧАСТИ

- 324 Снаряжение



УНИКАЛЬНЫЕ

Оружие для лазертага, изготавливаются на производстве специалисты компании LASERWAR. Электроника, оптика, корпуса – всё делается на базе предприятия



Цены

MP9-LT «ФЕНИКС»- идеальное оружие для лазертага. Тагер лёгкий, компактный и очень прочный. Детальное проектирование. Автомат снабжен 4 планками Пикатинни для дополнительных обвесов, унифицированными винтами и тактической рукояткой в комплекте. Аутентичный пламегаситель придаёт внешнему виду тагера реалистичности. Ещё одно весомое достоинство MP9-LT – функция имитация отдачи «фидбек». Инженеры LASERWAR нашли идеальное место для вибромотора – в цевье макета. Вибрация чувствуется второй рукой и влияет на прицеливание: при стрельбе игроку тяжелее совместить мушку и целик. Особенно это заметно на больших расстояниях, где любое отклонение пагубно влияет на меткость.

Оптическая система. Оптимальная дальность выстрела достигает 250 метров.

Корпуса тагера сделан из прочного поликарбоната. Эргономичный приклад «ФЕНИКСА» подходит как детям, так и игрокам постарше. Пистолетная рукоятка, одобренная бойцами СОБРа, учитывает анатомическое строение ладони и специфику хвата. Функцию информирования поддерживает OLED-дисплей, отображающий ключевые характеристики игрока. Для комфортного ношения на ремне в нижней части приклада предусмотрена антабка, которую невозможно сломать. Компактная конструкция выдерживает рывковые нагрузки, которыми наполнены все лазертаг-сражения.

Батарея. Тагер выдержит до 30 часов непрерывной игры без подзарядки.

Аксессуары.

v.9 Smart RGB	20 100 р.
v.10 X-GEN Wi-Fi	23 300 р.
v.11 ALPHATAG	25 300 р.



Цены

«ШЕРШЕНЬ»- является продуктом полного цикла производства LASERWAR. Он прекрасно впишется в арсенал снайпера или штурмовика, как второе оружие, а высокая точность боя делает возможным даже проведение пистолетных турниров, где основным оружием участников будет «ШЕРШЕНЬ».

Оптическая система.Это единственная модель пистолета, имеющая встроенную оптику «Parallax». С ней он способен поразить цель на расстоянии до 100 метров.

Корпуссделан из армированного пластика. В комплекте пистолета имеется два затвора – с планкой Пикатинни и без неё. Перезарядка реализована на затвор, что добавляет лазертаг-оружию реализма.

Батарея.Питание игрового комплекта осуществляется от Li+ аккумуляторов, гарантирующих до 20 часов работы без подзарядки.

Длинатагера составляет 22 см.

Аксессуары.Рекомендуем дополнительно приобрести: коллиматорный прицел, электронную мишень.

Комплектация.В комплект входит тагер без повязки и дополнительных аксессуаров. Модель выпускаетсятолько с оптической системой Parallax.

v.9 Smart RGB 19 600 р.

v.10 X-GEN Wi-Fi 22 800 р.

v.11 ALPHATAG 24 800 р.



Цены

AK-15 «Ратник» серии «SPECIAL» стал логичным продолжением AK-12LT «Хищник», наследником традиций компании. При этом «Ратник» представляет собой улучшенную по всем параметрам модель.

Оптическая система. «Ратник» снабжён лучшей из существующих оптических систем для лазертага «Параллакс». С ней AK-15 в три раза точнее тагеров с классической оптической системой LASERWAR «Призмой». В несколько раз снижена частота рикошетов.

Корпус. Литой корпус AK-15 выполнен из ударопрочного аморфного полимера. Материал обладает повышенной вязкостью, не ломается, не трескается, не скалывается. Ему не страшны зимние морозы, проливной дождь, пыль и грязь. Одним из слагаемых впечатляющей аутентичности «Ратника» стал механизм перезарядки на затвор, точно также, как в оригинальном автомате Калашникова. Выполненный из металла, затвор «Ратника» отвечает всем требованиям прочности. Введение перезарядки на затвор сделало возможным ещё одно техническое новшество. В AK-15 можно менять режимы ведения огня: автоматический, одиночный или очередями. За эту функцию отвечает кнопка на корпусе автомата, ранее служившая для перезарядки. Тагер отличает усовершенствованный спусковой крючок. При его изготовлении мы впервые применили бесконтактную систему коммутации выстрела, основанную на работе датчика Холла. Высококачественные неодимовые магниты обеспечивают отменную точность срабатывания.

Длина

v.9 Smart RGB	22 400 р.
v.10 X-GEN Wi-Fi	25 600 р.
v.11 ALPHATAG	27 600 р.

AR-15 РЕЙНДЖЕР

Серия SPECIAL



Цены

AR-15 «РЕЙНДЖЕР» - достойный противник автомата Калашникова теперь в арсенале LASERWAR! Все новинки лазертаг-индустрии в одном макете.

Оптическая система. Стандартно в комплектации AR-15 идет оптическая система «Призма», её характеристики идеально подходят для прокатных клубов. Также в этой модели может быть установлена оптика «Параллакс» — она требует особой точности в прицеливании и не оставит шансов вашему противнику даже на предельной дистанции. Оптимальная дальность стрельбы достигает 400 м.

Корпус. Разрабатывая корпус новой винтовки, мы ставили перед собой задачу создать оружие, которое можно узнать с одного взгляда. Узнаваемые черты AR-15 реализовались в фирменном стиле LASERWAR с высокой детализацией макета, где каждая деталь функциональна и продумана. Корпус изготовлен из оружейного пластика и оснащен большим числом дополнительных деталей в лучших традициях компании. Подробнее – на страницах тагера.

Батарея. Тагер выдержит 36 часов непрерывной игры без подзарядки.

Длина «Рейнджера» составляет 72 см.

Аксессуары. Рекомендуем дополнительно приобрести: коллиматорный прицел, чехол для тагера, оружейный ремень, камуфляжную ленту.

Комплектация. В комплект входит тагер без повязки и дополнительных аксессуаров.

v.9 Smart RGB	23 900 р.
v.10 X-GEN Wi-Fi	27 100 р.
v.11 ALPHATAG	29 100 р.



Цены

SR-21 «ПРИЗРАК»- лёгкая снайперская винтовка на базе AR-15 теперь в арсенале LASERWAR! Все новинки отрасли собраны в одном макете, который перевернёт ваше представление об игре.

Детальное проектирование.Каждый компонент устройства от переключателей и батарей до электронных модулей и дисплеев располагается строго в отведённом месте, спроектированном специально под него. Все компоненты макета надёжно закреплены.

Оптическая система.Революционная оптика ParallaX не оставит шансов противнику даже на предельной дистанции в 400 м. Оптика ParallaX требует особой точности в прицеливании. Альтернатива - оптика Призма. Классика, проверенная временем. Системы оптики, полностью разработанные и запатентованные LASERWAR, они сертифицированы и абсолютно безопасны для игроков. Выбор за вами.

Корпус.Узнаваемые черты AR-15 реализовались в фирменном стиле LASERWAR с высокой детализацией. Модульная компоновка позволяет легко трансформировать макет AR-15 в снайперскую винтовку.

Батарея.Мощный аккумулятор позволит играть до полутора суток без подзарядки.

Длина тагера составляет 82/92 см.

Аксессуары.Рекомендуем дополнительно приобрести: оптический прицел, сошки, чехол для тагера, оружейный ремень, камуфляжную ленту.

Комплектация.В комплект поставки входит винтовка с тубусом и тактическая рукоятка LASERWAR.Повязка, оптический прицел и сошки приобретаются отдельно.

v.9 Smart RGB 25 900 р.

v.10 X-GEN Wi-Fi 29 100 р.

v.11 ALPHATAG 31 100 р.



Цены

MG-21 «БЕРСЕРК»- легкий ручной пулемет на базе AR-15 теперь в арсенале LASERWAR! Все новинки отрасли собраны в одном макете, который перевернет ваше представление об игре.

Детальное проектирование. Тщательная проработка внутренней конструкции обеспечивает непревзойденную прочность, которой отличаются макеты LASERWAR. Каждый компонент устройства от переключателей и батарей до электронных модулей и дисплеев располагается строго в отведённом месте, спроектированном специально под него.

Оптическая система. Революционная оптика ParallaX не оставит шансов вашему противнику даже на предельной дистанции в 400 м. Альтернатива - оптика Призма. Классика, проверенная временем. Выбор за вами.

Корпус. Разрабатывая новый корпус, мы ставили перед собой задачу создать оружие, определить модель которого можно с первого взгляда, но обладающего неповторимой индивидуальностью. И нам это удалось. Узнаваемые черты AR-15 реализовались в фирменном стиле LASERWAR с высокой детализацией макета, где каждая деталь функциональна и продумана. Модульная компоновка позволяет легко трансформировать макет AR-15 в ручной пулемет. Внешний тубус с пулеметной оптикой Призма или Параллакс, ёмкий магазин, универсальная тактическая рукоятка, трансформирующаяся в сошки и планки Пикатини для установки прицельных приспособлений и обвесов - всё функционально и продумано.

Батарея

v.9 Smart RGB	29 800 р.
v.10 X-GEN Wi-Fi	33 000 р.
v.11 ALPHATAG	35 000 р.



Цены

Автомат АК-25 «SPORT» серии «SPECIAL» предназначен для проведения спортивных мероприятий. Устанавливаемый на тагер защитный бампер из мягкой резины устраняет травмоопасность от выступающих деталей ствола.

Оптическая система. В макет интегрирована штурмовая оптика, обеспечивающая уверенное поражение на расстоянии до 250 метров.

Корпус. Внешне АК-25 «SPORT» практически полностью повторяет боевой прототип. Главные отличия – в конструкции приклада (мы решили сделать его более массивным для удобства игроков) и наличии тактических планок для дополнительных обвесов. В макете впервые применена технология акустического гнезда, обеспечивающая более насыщенный и громкий звук. Включение запрограммировано на антивандальный замок, который расположен над пистолетной рукояткой на левой стороне корпуса. Функцию перезарядки выполняет защищенная от влаги и пыли кнопка. Корпус тагера выполнен из ударопрочного аморфного полимера. Это очень прочный и легкий материал. Благодаря этому масса АК-25 «SPORT» составляет всего 1 600 г.

Батарея. Источником питания служит литиевый аккумулятор емкостью 2,2 Ah, гарантирующий время автономной работы до 36 часов без подзарядки. Есть возможность установки добавочного аккумулятора ёмкостью 2,2 Ah при выборе соответствующей дополнительной опции.

Длина тагера составляет 70 см.

Аксессуары.

Черный (стандартный)	22 900 р.
Синий	22 900 р.
Красный	22 900 р.
v.9 Smart RGB	22 900 р.
v.10 X-GEN Wi-Fi	26 100 р.
v.11 ALPHATAG	28 100 р.



Цены

Новый «ПУЛЬСАР» - универсальный футуристичный бластер для внеаренного, спортивного и аренного лазертага! Все новинки лазертаг-индустрии в одном макете.

Оптическая система. Стандартно в комплектации «Пульсара» идет оптическая система «Призма», её характеристики идеально подходят для прокатных клубов. Также в этой модели может быть установлена оптика «Параллакс» — она требует особой точности в прицеливании и не оставит шансов вашему противнику даже на предельной дистанции. Оптимальная дальность стрельбы достигает 400 м.

Корпус. Разрабатывая корпус новой винтовки, мы ставили перед собой задачу создать максимально универсальное оружие, подходящее для любых целей и удобное, как взрослым, так и детям. Нам удалось сделать макет в фирменном стиле LASERWAR с высокой детализацией, где каждая деталь функциональна и продумана. Корпус изготовлен из оружейного пластика и оснащен большим числом дополнительных деталей в лучших традициях компании. Цветные бамперы и накладки из мягкого пластика улучшают эргономику тагера и делают его внешний вид неповторимым.

Батарея. Тагер выдержит 36 часов непрерывной игры без подзарядки.

Длина «Пульсара» составляет 57 см.

Аксессуары. Рекомендуем дополнительно приобрести: коллиматорный прицел, чехол для тагера, оружейный ремень, камуфляжную ленту. Комплектация.

Синий	23 900 р.
Красный	23 900 р.
Черный (стандартный)	23 900 р.
v.9 Smart RGB	23 900 р.
v.10 X-GEN Wi-Fi	27 100 р.
v.11 ALPHATAG	29 100 р.



Цены

Игровой комплект AK-25 «Хищник» - продолжение легендарной серии автомата Калашникова теперь в арсенале LASERWAR!

Оптическая система. Стандартно в комплектации AK-25 идет оптическая система «Призма», её характеристики идеально подходят для прокатных клубов.

Корпус. Новая винтовка была создана на базе классики LASERWAR - AK-12 «Хищник». Мы оновили макет, приблизив его к реальному боевому прототипу. Корпус изготовлен из оружейного пластика и оснащен большим числом дополнительных деталей в лучших традициях компании. Перезарядка на затвор, сделанная из металла, и спусковой крючок на датчике Холла выгодно отличают его от предшественника. Механизм имитации отдачи Feedback обеспечит тактильную связь с макетом, а OLED-дисплей позволит визуально контролировать основные игровые параметры. Тактическая рукоятка включена в комплект игрового макета.

Мягкий бампер на носике макета повысит безопасность игры.

Батарея. Тагер выдержит 36 часов непрерывной игры без подзарядки.

Длина нового «Хищника» составляет 70 см.

Аксессуары. Рекомендуем дополнительно приобрести: коллиматорный прицел, чехол для тагера, оружейный ремень, камуфляжную ленту. Возможность установки дополнительного аккумулятора увеличивает время автономной работы без подзарядки как минимум вдвое.

Комплектация.

v.9 Smart RGB 22 400 р.

v.10 X-GEN Wi-Fi 25 600 р.

v.11 ALPHATAG 27 600 р.



СНАЙПЕРСКИЕ ВИНТОВКИ

Снайперские винтовки для лазертага детально повторяют реальное боевое оружие. Винтовки снабжены оптическим тубусами, которые обеспечивает наибольшую дальность стрельбы — до 300 метров



Цены

СВД «ТИТАН» серии «STEEL»- снайперская винтовка изготовлена на основе ММГ СВД Ижевского механического завода. Детальное проектирование. Налаживая выпуск СВД ещё в середине 2012 года, мы шли на определённый риск - корпус один из самых дорогих, что выпускаем. Цель оправдала потраченные средства: многие посчитали приобретение массогабаритной снайперской винтовки отличным вложением. На сегодняшний день популярность лазертаг-СВД не ослабла, мы модернизировали «ТИТАН».

Оптическая система. Благодаря улучшенной оптической системе, прицельная дальность «ТИТАНА» может достигать 400 м.

Корпус. Мы обрезали корпус на длину тубуса, чтобы не только сохранить идентичные пропорции, но и из соображений надёжности. Дело в том, что мушка у массогабаритного макета СВД изготавливалась из алюминиевого сплава и потому являлась одним из самых слабых мест корпуса и не позволяла крепить тубус надёжно. В новых СВД ствол полностью выполнен из оружейной стали.

Батарея. Литиевый аккумулятор обеспечивает непрерывную работу комплекта до 36 часов.

Длина. Как и оригинал, тагер не из малогабаритных: весит она 3,75 кг (без оптического прицела), а её длина составляет 123 см.

Аксессуары. Рекомендуем дополнительно приобрести: оптический прицел, чехол для тагера, оружейный ремень, камуфляжную ленту.

Комплектация. Повязка, оптический прицел приобретаются отдельно.

v.9 Smart RGB	54 000 р.
v.10 X-GEN Wi-Fi	57 200 р.
v.11 ALPHATAG	59 200 р.



Цены

СВК «РОСИЧ» - снайперская винтовка изготовлена на основе массогабаритного макета автомата Калашникова и отличается от него укороченным магазином.

Оптическая система. Оптимальная дальность выстрела – 250 метров (Призма) / 400 м (Параллакс). В стволе оружия смонтирован датчик поражения.

Корпус. Главная особенность в том, что вся лазертаг-электроника интегрирована внутрь корпуса, благодаря применению литого приклада. Для придания макету большей антуражности при производстве СВК мы используем специальный укороченный магазин. Сам приклад не складной.

Батарея. В качестве источников питания использованы Li+ аккумуляторы, обеспечивающие до 36 часов автономной работы.

Длина тагера составляет 108 см.

Аксессуары. Рекомендуем дополнительно приобрести: оптический прицел, чехол для тагера, оружейный ремень, камуфляжную ленту.

Комплектация. В комплект входит тагер без повязки и дополнительных аксессуаров.

v.9 Smart RGB 49 200 р.

v.10 X-GEN Wi-Fi 52 400 р.

v.11 ALPHATAG 54 400 р.

M-76 ЗАСТАВА

Серия STEEL



Цены

M-76 «ЗАСТАВА»- снайперская винтовка для лазертага изготовлена на базе ММГ.

Оптическая система.Оптимальная дальность стрельбы M-76 «Застава» колеблется в пределах от 250 до 400 метров, в зависимости от версии оптической системы – «Призма» или «Parallax».

Корпус.Цевье и приклад макета деревянные, что является главным отличием от СВК. Включение осуществляется переводчиком огня, перезарядка реализована на затвор. Для установки оптического прицела используется планка Пикатинни на крышке ствольной коробки. Включение осуществляется переводчиком огня, перезарядка реализована на затвор.

Батарея.Снайперская винтовка питается от Li+ аккумуляторов. Время автономной работы составляет от 8 до 36 часов.

Длиннотагера составляет 108 см.

Аксессуары.Рекомендуем дополнительно приобрести: оптический прицел, чехол для тагера, оружейный ремень, камуфляжную ленту.

Комплектация.Датчики поражения, оптический прицел приобретаются отдельно.

v.9 Smart RGB 34 200 р.

v.10 X-GEN Wi-Fi 37 400 р.

v.11 ALPHATAG 39 400 р.



Цены

СВД «HUNTER»серии «ORIGINAL» - снайперская винтовка собирается на базе страйкбольной реплики СВД – габариты деталей не отличаются от оригинальных.

Детальное проектирование. Эргономичность и аутентичность – вот отличительные черты данного тагера. Подвижные детали макета сохранили свои функции: для включения игрового комплекта необходимо снять винтовку с предохранителя, а перезарядка осуществляется при помощи затвора

Оптическая система.Благодаря улучшенной оптической системе, прицельная дальность «HUNTERA» может достигать 400 м.

Корпус.Любители снайперских винтовок должны по достоинству оценить качественно сделанный металлический корпус со вставками из ударопрочного АБС пластика и приклад с упором для щеки стрелка.

Батарея.Литиевый аккумулятор обеспечивает непрерывную работу комплекта до 36 часов.

Длина.Как и оригинал не из малогабаритных: весит 3,75 кг без оптического прицела, а её длина составляет 123 см (97 см при сложенном прикладе, что облегчает транспортировку).

Аксессуары.Рекомендуем дополнительно приобрести: оптический прицел,чехол для тагера, оружейный ремень, камуфляжную ленту.

Комплектация.В комплект входит тагер без повязки и дополнительных аксессуаров.

v.9 Smart RGB 42 600 р.

v.10 X-GEN Wi-Fi 45 800 р.

v.11 ALPHATAG 47 800 р.



Цены

«MAUSER»- снайперская винтовка выполнена на базе страйкбольного корпуса.

Оптическая система. Оптимальная дальность выстрела с оптикой Prisma/ParallaX– 250/400 метров.

Корпус сделан из металла и ударопрочного пластика, снабжён регулируемым упором щеки на прикладе. На ствольной коробке есть планка, которая позволяет устанавливать оптические прицелы при помощи переходников или оптику с лазерным целеуказателем. Макет перезаряжается на затвор.

Батарея. Литиевый аккумулятор обеспечивает непрерывную работу комплекта до 36 часов.

Длина. При весе в 3,8 кг длина тагера составляет 120 см.

Аксессуары. Рекомендуем дополнительно приобрести: оптический прицел, сошки, чехол для тагера, оружейный ремень, камуфляжную ленту.

Комплектация. В комплект входит тагер без повязки и дополнительных аксессуаров.

v.9 Smart RGB 31 780 р.

v.10 X-GEN Wi-Fi 34 980 р.

v.11 ALPHATAG 36 980 р.



Цены

ВСК «ЭДЕЛЬВЕЙС»- войсковой снайперский комплекс практически полностью выполнен из металла, за исключением элементов пластика на цевье и прорезиненного затыльника на прикладе.

Оптическая система.Оптимальная дальность выстрела с оптикой Призма/Параллакс – 250/400 метров.

Корпус.Вся электроника компактно размещена внутри. Включение осуществляется переводом предохранителя в боевое положение. Гнездо питания расположено на магазине. Фирменная оптическая система LASERWAR интегрирована в оригинальный глушитель, что позволило сохранить максимально аутентичный внешний вид макета.

Батарея.Снайперская винтовка питается от Li+ аккумуляторов. Работает до 36 часов без подзарядки.

Длина.Габариты винтовки максимально приближены к оригинальным - масса - 3,3 кг, длина - 92 см.

Аксессуары. Рекомендуем дополнительно приобрести: оптический прицел, чехол для тагера, оружейный ремень, камуфляжную ленту, боковой кронштейн.

Комплектация.Пояска, оптический прицел приобретаются отдельно.

v.9 Smart RGB 32 700 р.

v.10 X-GEN Wi-Fi 35 900 р.

v.11 ALPHATAG 37 900 р.



Цены

ВСС Винторез «АЛЬФА»- снайперская винтовка является одной из самых надёжных и аутентичных моделей во всей линейке оборудования компании LASERWAR.

Оптическая система. Оптическая система создана на базе безопасного ИК-излучателя, а дальность стрельбы может достигать 300 м. Корпусамакета полностью стальной. Даже глушитель, в котором размещена оптическая система, и ствольная коробка выполнены из стали. Благодаря этому масса Винторез «АЛЬФА» идентична реальному показателю - 2,6 кг и надёжность его значительно возросла. По сути он также хорош, как и наши массогабаритные игровые комплекты, хотя полноценным ММГ он не является. Включение запрограммировано на антивандальный механизм, расположенный на магазине, перезарядка реализована на затвор.

Батарея. В качестве аккумуляторов используются батареи, изготовленные по технологии Li+, емкостью 2,2 Ah, которые обеспечивают время автономной работы до 36 часов.

Длина тагера составляет 89,5 см.

Аксессуары. Рекомендуем дополнительно приобрести: оптический прицел, чехол для тагера, оружейный ремень, камуфляжную ленту.

Комплектация. В комплект входит тагер без повязки и дополнительных аксессуаров.

v.9 Smart RGB	37 000 р.
v.10 X-GEN Wi-Fi	40 200 р.
v.11 ALPHATAG	42 200 р.

MP-512 СНАЙПЕР

Серия PRACTICAL



Цены

MP-512 «СНАЙПЕР»- это отличная альтернатива популярной MP-514 «CLASSIC». За основу взята одноимённая пневматическая винтовка. Оптическая система. На верхней части ствольной коробки расположена направляющая типа «ласточкин хвост» шириной 11 мм для установки оптического прицела. Оптимальная дальность стрельбы достигает до 400 м с Parallax.

Корпус выполнен из ударопрочного полимера. Ложе пластиковое с прорезиненными вставками в области охвата рук и плечевого упора. Батарея. В качестве источников питания используются литиевые аккумуляторы LI+ емкостью 2,2 Ah, обеспечивающие до 36 часов автономной работы.

Длина тагера составляет 113 см.

Аксессуары. Рекомендуем дополнительно приобрести: оптический прицел, чехол для тагера, оружейный ремень, камуфляжную ленту.

Комплектация. В комплект входит тагер без повязки и дополнительных аксессуаров.

v.9 Smart RGB	21 700 р.
v.10 X-GEN Wi-Fi	24 900 р.
v.11 ALPHATAG	26 900 р.

MP-512W СНАЙПЕР

Серия PRACTICAL



Цены

MP-512W «СНАЙПЕР»- новая версия MP-512W с отлично отделанной деревянной ложей. Весь функционал модели полностью сохранён. Оптическая система. На верхней части ствольной коробки расположена направляющая типа «ласточкин хвост» шириной 11 мм для установки оптического прицела. Оптимальная дальность стрельбы достигает до 400 м с Parallax.

Корпус. Материалы корпуса – дерево, пластик, сталь. «Ласточкин хвост» на крышке ствольной коробки позволит установить оптический прицел, кнопка включения расположена под стволом в торце ложи, кнопка перезарядки на том же месте. Винтовка доступна в двух цветовых исполнениях - темного и светлого дерева.

Батарея. В качестве источников питания используются литиевые аккумуляторы Li+, обеспечивающие в зависимости от поколения от 8 до 36 часов автономной работы.

Длина тагера составляет 113 см.

Аксессуары. Рекомендуем дополнительно приобрести: оптический прицел, чехол для тагера, оружейный ремень, камуфляжную ленту.

Комплектация. В комплект входит тагер без повязки и дополнительных аксессуаров.

v.9 Smart RGB	23 700 р.
v.10 X-GEN Wi-Fi	26 900 р.
v.11 ALPHATAG	28 900 р.



АВТОМАТЫ И ШТУРМОВЫЕ

Автоматы для лазертага – одни из самых популярных моделей в ассортименте LASERWAR. Автоматы дарят ощущение реального оружия в руках. Дальность стрельбы достигает 250 метров

AK-74М БЕРКУТ

Серия STEEL



Цены

AK-74M «БЕРКУТ»- тагер для лазертага создан на основе одноимённого массогабаритного макета. Оптическая система.Имеет стандартное прицельное приспособление, позволяет уверенно вести огонь на расстоянии до 180 метров. Максимальная дальность стрельбы на «Призме» - 250 м, на «Parallax» - 400 метров. Корпус.Рекомендуем этот комплект для использования в прокате. В результате интеграции электроники мы сохранили работоспособность основных элементов макета - предохранитель, выполняющий функцию включения, затвор для перезарядки, складной приклад. Перезарядка реализована через затвор. Батарея.В качестве источника питания в АК-74М использован литиевый аккумулятор ёмкостью 2,2 Ah, гарантирующий не менее 36 часов непрерывной работы. Длина тагера со сложенным прикладом – 82 см, с откинутым – 106см. Аксессуары.Рекомендуем дополнительно приобрести: коллиматорный прицел, чехол для тагера, оружейный ремень, камуфляжную ленту, подствольный гранатомет, планку Пикатинни. Комплектация.В комплект входит тагер без повязки и дополнительных аксессуаров.Напоминаем, что установка опции «feedback» возможна только с заменой пистолетной рукоятки макета, стоимость установки feedback+рукоятка составит 1500 рублей. При выборе опции «OLED-дисплей» приклад макета заварен, не складывается.

v.9 Smart RGB	48 500 р.
v.10 X-GEN Wi-Fi	51 700 р.
v.11 ALPHATAG	53 700 р.



Цены

AK-105 «БАРС»- автомат является укороченной версией АК-74М.

Оптическая система. В зависимости от выбора оптической системы дальность стрельбы может достигать до 400 метров.

Корпус. У автомата АК-105 металлический корпус, предохранитель сохранил свою функциональность - в верхнем положении стрельба и перезарядка невозможны. Включение осуществляется переводом предохранителя в боевое положение. Для перезарядки используется затвор.

Батарея. Автомат работает на Li+ аккумуляторах, обеспечивающих до 36 часов автономной работы.

Длина тагера составляет 96 см - это на 10 см короче АК-74М. Складной приклад позволяет уменьшить длину до 73 см.

Аксессуары. Рекомендуем дополнительно приобрести: коллиматорный прицел, чехол для тагера, оружейный ремень, камуфляжную ленту.

Комплектация. В комплект входит тагер без повязки и дополнительных аксессуаров. Напоминаем, что установка опции «feedback» возможна только с заменой пистолетной рукоятки макета, стоимость установки feedback+рукоятка составит 1500 рублей. При выборе опции «OLED-дисплей» приклад макета наглухо заварен и не складывается.

v.9 Smart RGB 47 950 р.

v.10 X-GEN Wi-Fi 51 150 р.

v.11 ALPHATAG 53 150 р.



Цены

АС ВАЛ «ТЕНЬ»- один из самых распространенных автоматов у подразделений специального назначения. Игровой комплект по достоинству оценили лазертаг-профессионалы.

Оптическая система.Оптимальная дальность выстрела может достигать до 400 метров.

Корпус.Пистолетная рукоятка и цевье выполнены из ударопрочного пластика, корпус – из металла. Включение комплекта осуществляется на кнопку, расположенную справа, в верхней части ствольной коробки. Перезарядка реализована на затвор. Предохранитель сохранил штатные функции. Приклад складной.

Батарея.Источник питания – аккумулятор Li+ 2,2 Ah, обеспечивающих до 36 часов автономной работы.

Длина тагера 90 см с откинутым прикладом, 64 см - со сложенным.

Аксессуары.Рекомендуем дополнительно приобрести: коллиматорный прицел, чехол для тагера, оружейный ремень, камуфляжную ленту.

Комплектация.В комплект входит тагер без повязки и дополнительных аксессуаров.

v.9 Smart RGB 42 700 р.

v.10 X-GEN Wi-Fi 45 900 р.

v.11 ALPHATAG 47 900 р.

АК-ПГ КАСКАД

Серия STEEL



Цены

АК-ПГ «КАСКАД»- штурмовая винтовка изготавливается на основе массогабаритного макета АК-103.

Оптическая система. В тагере тубус выполнен из сверхпрочного полиамидного материала, оптимальная дальность стрельбы составляет 250-400 метров, дальность гранатомёта – до 60 метров.

Корпус на базе массогабаритного макета производства Ижевского механического завода. Электронная начинка на базе одной платы позволяет одновременно использовать две оптические системы. Выстрел из подствольного гранатомёта производится при помощи родного спускового крючка. В игровом комплекте реализована функция имитации отдачи после выстрела – задержка, после которой игрок не может стрелять. Перезарядка подствольника происходит автоматически, но условие – игрок не должен стрелять либо перезаряжать оружие в течение 10 секунд.

Батарея. Источник питания – аккумулятор Li+ 2,2 Ah, обеспечивающих до 36 часов автономной работы.

Длина тагера с откинутым прикладом составляет 106 см.

Аксессуары. Рекомендуем дополнительно приобрести: коллиматорный прицел, чехол для тагера, оружейный ремень, камуфляжную ленту, планку Пикатинни.

Комплектация. В комплект входит тагер без повязки и дополнительных аксессуаров. Напоминаем, что установка опции «feedback» возможна только с заменой пистолетной рукоятки макета, стоимость установки feedback+рукоятка составит 1500 рублей. При выборе опции «OLED-дисплей» приклад макета наглухо заварен и

v.9 Smart RGB 55 200 р.

v.10 X-GEN Wi-Fi 58 400 р.

v.11 ALPHATAG 60 400 р.

АКС-74У СОКОЛ

Серия PRACTICAL



Цены

АКС-74У «СОКОЛ»- в основе штурмовой винтовки страйкбольный привод от «СУМА».

Оптическая система позволит поражать соперников на расстоянии до 400 метров.

Корпус. Складной рамочный приклад и деревянное цевье как в настоящем автомате. Перезарядка реализована на кнопку. Включается «СОКОЛ» поворотом ключа в антивандальном замке. Сочетание массогабаритного и страйкбольного корпусов делают его отличным вариантом для любого лазертаг-клуба.

Батарея. Источник питания - литиевый аккумулятор 3 Ah - обеспечит до 36 часов непрерывной игры.

Длина составляет 86 см с откинутым прикладом и 62 см со сложенным.

Аксессуары. Рекомендуем дополнительно приобрести: коллиматорный прицел, чехол для тагера, оружейный ремень, камуфляжную ленту.

Комплектация. В комплект входит тагер без повязки и дополнительных аксессуаров.

v.9 Smart RGB 40 000 р.

v.10 X-GEN Wi-Fi 43 200 р.

v.11 ALPHATAG 45 200 р.



Цены

АК-БМ «МОЛОТ»- у штурмовой винтовки тубус ПБС-1Л, являющийся точной копией ПБС-1 для серии Калашникова. Оптическая система. Дальность стрельбы и время автономной работы не отличается от других игровых комплектов на базе ММГ автоматов Калашникова. Штурмовая винтовка позволит вести огонь на расстояние 250-400 метров.

Корпус. Тубус изготовлен из качественного полимерного материала и обладает хорошими изоляционными свойствами, а небольшой вес оптической системы позволяет достичь идеального баланса оружия. В тагере стандартный магазин заменили на металлический барабан, в котором находится динамик. Благодаря конструктивным особенностям и хорошим акустическим свойствам барабана, нам удалось добиться качественного, насыщенного и громкого звучания.

Батарея. Автомат работает на Li+ аккумуляторах, обеспечивающих до 36 часов автономной работы.

Длина винтовки со сложенным прикладом – 72 см, с откинутым – 96 см.

Аксессуары. Рекомендуем дополнительно приобрести: коллиматорный прицел, чехол для тагера, оружейный ремень, камуфляжную ленту.

Комплектация. В комплект входит тагер без повязки и дополнительных аксессуаров. Напоминаем, что установка опции «feedback» возможна только с заменой пистолетной рукоятки макета, стоимость установки feedback+рукоятка составит 1500 рублей. При выборе опции «OLED-дисплей» приклад макета наглухо заварен и не складывается.

v.9 Smart RGB	54 530 р.
v.10 X-GEN Wi-Fi	57 730 р.
v.11 ALPHATAG	59 730 р.



Цены

HK-G36-CV «BUNDESWEHR»- за основу игрового комплекта взят страйкбольный привод производителя UMAREX, отличительным качеством продукции которого всегда была надёжность.

Детальное проектирование. Механические элементы сохранили свои функции: игровой комплект включается антивандальным замком, перезарядка происходит при помощи затвора. Оптическая система располагается в полиамидном тубусе с рифлёной поверхностью. В стволе смонтирован датчик поражения.

Оптическая система. Максимальная дальность стрельбы на Призме - 250 м, на Parallax - 400 м.

Корпус выполнен из ударопрочного пластика АБС. Винтовку по достоинству оценят те, кто любит индивидуальность – модель выглядит антуражно, четыре планки Вивер и уникальный складывающийся вдоль корпуса приклад открывают практически неограниченные возможности для тюнинга и настройки оружия под себя.

Батарея. Литиевые аккумуляторы Li+ max ёмкостью 2,200 Ah обеспечат время автономной работы до 36 часов.

Длину винтовки можно изменять от 67,5 см до 95,5 см.

Аксессуары. Рекомендуем дополнительно приобрести: коллиматорный прицел, чехол для тагера, оружейный ремень, камуфляжную ленту.

Комплектация. В комплект входит тагер без повязки и дополнительных аксессуаров.

v.9 Smart RGB	35 700 р.
v.10 X-GEN Wi-Fi	38 900 р.
v.11 ALPHATAG	40 900 р.

Colt M4-A3 CENTURION

Серия ELITE



Цены

Colt M4-A3 «CENTURION»- за основу штурмовой винтовки взят страйкбольный привод.
 Оптическая система. Максимальная дальность стрельбы на Призме - 250 м, на Parallax - 400 м.
 Корпус выполнен из металла с элементами из оружейного пластика, и по своей прочности не уступает игровым комплектам, созданным на базе ММГ. При сборке оборудования наша компания старается придерживаться максимальной аутентичности: включение производится переводом предохранителя в боевое положение, перезарядка – на затвор. В стволе смонтирован датчик поражения.
 Батарея. Литиевые аккумуляторы Li+ max1 обеспечивают время автономной работы до 36 часов.
 Длина винтовки с выдвинутым прикладом – 92 см.
 Аксессуары. Рекомендуем дополнительно приобрести: коллиматорный прицел, чехол для тагера, оружейный ремень, камуфляжную ленту, подствольный гранатомет.
 Комплектация. В комплект входит тагер без повязки и дополнительных аксессуаров.

v.9 Smart RGB	33 500 р.
v.10 X-GEN Wi-Fi	36 700 р.
v.11 ALPHATAG	38 700 р.

HK-416 BERGMAN

Серия ELITE



Цены

HK-416 «BERGMAN»- оригинальная штурмовая винтовка «Heckler & Koch 416» была создана в 2004 году как альтернатива американским «M-4» и «M-16», превосходящая их по надежности и функциональности.

Оптическая система. Максимальная дальность стрельбы на Призме - 250 м, на Parallax - 400 м.

Корпус металлический с элементами ударопрочного пластика. Полная интеграция электроники и аккумуляторов внутрь макета, абсолютное отсутствие люфтов в результате сборки. Включение для большей аутентичности реализовано на предохранитель, перезарядка – на затвор, расположенный в верхней части ствольной коробки. Наличие четырех планок Пикатинни позволяет укомплектовать винтовку по своему вкусу.

Динамакета регулируется выдвигающимся телескопическим прикладом. Со сложенным – 86 см, с выдвинутым – 94 см.

Аксессуары. Рекомендуем дополнительно приобрести: коллиматорный прицел, чехол для тагера, оружейный ремень, камуфляжную ленту.

Комплектация. В комплект входит тагер без повязки и дополнительных аксессуаров.

v.9 Smart RGB 42 000 р.

v.10 X-GEN Wi-Fi 45 200 р.

v.11 ALPHATAG 47 200 р.



Цены

CP-3M «ВИХРЬ»- за основу игрового комплекта CP-3M «ВИХРЬ» серии «PRACTICAL» взят страйкбольный корпус. Оптическая система. Максимальная дальность стрельбы может достигать до 400 метров.

Корпус. Макет выполнен из стали и ударопрочного пластика. CP-3M характерны максимально аутентичное, стойкое к механическому воздействию покрытие. В продажу выпущен вариант CP-3M «Вихрь» с RIS-цевьем. Две боковые планки позволят установить дополнительные аксессуары, такие как тактический фонарь или лазерный целеуказатель, на верхней планке удобно разместится прицел, а планку под стволом можно использовать для установки тактической рукоятки.

Батарея. Источником питания служит литиевый аккумулятор, обеспечивающий до 36 часов автономной работы.

Длина тагера достигает 95 см.

Аксессуары. Рекомендуем дополнительно приобрести: коллиматорный прицел, боковой кронштейн, чехол для тагера, оружейный ремень, камуфляжную ленту.

Комплектация. В комплект входит тагер без повязки и дополнительных аксессуаров.

v.9 Smart RGB	35 190 р.
v.10 X-GEN Wi-Fi	38 390 р.
v.11 ALPHATAG	40 390 р.



Цены

CP-3 «ВИХРЬ»- штурмовая винтовка создана на основе страйкбольного корпуса.

Оптическая система. Интегрированная электроника обеспечивает громкий качественный звук, оранжевую подсветку выстрела крестом и оптимальную дальность в пределах 400 метров.

Корпус. Приклад складывается вперед и вверх. Пластиковое цевье не имеет дополнительной откидной рукоятки. Расположение затвора для перезарядки двухстороннее.

Батарея. Источником питания служит литиевый аккумулятор, обеспечивающий до 36 часов автономной работы.

Длина тагера от 63 см со сложенным прикладом и до 88 см с разложенным прикладом.

Аксессуары. Рекомендуем дополнительно приобрести: чехол для тагера, оружейный ремень, камуфляжную ленту.

Комплектация. В комплект входит тагер без повязки и дополнительных аксессуаров.

v.9 Smart RGB 32 700 р.

v.10 X-GEN Wi-Fi 35 900 р.

v.11 ALPHATAG 37 900 р.



SCAR «MARKSMAN»

Серия ORIGINAL



Цены

Основной материал корпуса - металл. Из пластика выполнены пистолетная рукоятка, магазин, приклад и нижняя часть ствольной коробки. Масса игрового комплекта - 3,3 кг (на 200 граммов больше, чем у SCAR «RANGER», но и металл здесь прочнее). Четыре планки Пикатинни позволят установить различное дополнительное оборудование (прицел, тактическая рукоятка, фонарик). Приклад складывающийся. Длина макета, таким образом, колеблется от 69 см до 90 см.

В качестве источника питания используется литиевый аккумулятор емкостью 2600 Ah, что гарантирует продолжительность автономной работы игрового комплекта до 30 часов. За основу взят страйкбольный привод. Корпус металлический с элементами оружейного пластика, приклад складной. Перезарядка – на затвор. Оптимальная дальность выстрела – 185 метров.

v.9 Smart RGB	39 000 р.
v.10 X-GEN Wi-Fi	42 200 р.
v.11 ALPHATAG	44 200 р.



Цены

АКМ «ЛЕГЕНДА»- игровой комплект изготовлен на основе массогабаритного макета.

Оптическая система. Основа оптической системы - традиционный для серии игровых комплектов АК тубус ПБС-1, позволяющий поражать мишень на расстоянии до 250 метров. Максимальная дальность стрельбы на Parallax - 400 метров.

Корпус выполнен из металла, цевье и приклад - из дерева, пистолетная рукоятка и магазин - из стилизованного под дерево пластика. В качестве механизма включения используется антивандальный замок, расположенный на тыльной стороне магазина.

Батарея. Источником питания служит литиевый аккумулятор емкостью 2,2 Аh, обеспечивающий до 36 часов бесперебойной работы.

Длина тагера составляет 107 см.

Аксессуары. Рекомендуем дополнительно приобрести: коллиматорный прицел, чехол для тагера, оружейный ремень, камуфляжную ленту, подствольный гранатомет, планку Пикатинни.

Комплектация. В комплект входит тагер без повязки и дополнительных аксессуаров. Напоминаем, что установка опции «feedback» возможна только с заменой пистолетной рукоятки макета, стоимость установки feedback+рукоятка составит 1500 рублей.

v.9 Smart RGB 37 500 р.

v.10 X-GEN Wi-Fi 40 700 р.

v.11 ALPHATAG 42 700 р.



Цены

9А-91 «БУЛАТ»- малогабаритный автомат почти полностью стальной за исключением pistolетной рукоятки и накладки на цевье.

Оптическая система. Максимальная дальность стрельбы может достигать до 400 м.

Корпус выполнен из стали, покрыт фосфатным лаком, pistolетная рукоятка и накладка на цевье - из ударопрочного пластика. Толщина металла корпуса увеличена по сравнению с прошлыми образцами. Особая конструкция затвора и ударно-спускового механизма (увеличен свободный ход, повышена жесткость затвора, спусковой крючок нажимается плавно). Замок включения расположен на магазине, гнездо питания - в задней части ствольной коробки. Перезарядка реализована на затвор. В левой части корпуса имеется планка для установки прицела.

Батарея. В качестве источника питания используется литиевый аккумулятор емкостью 3000 mAh. Он гарантирует время автономной работы до 36 работ.

Длина тагера составляет 56,5 см.

Аксессуары. Рекомендуем дополнительно приобрести: чехол для тагера, камуфляжную ленту.

Комплектация. В комплект входит тагер без повязки и дополнительных аксессуаров.

v.9 Smart RGB 30 700 р.

v.10 X-GEN Wi-Fi 33 900 р.

v.11 ALPHATAG 35 900 р.

АКС-74У ЯСТРЕБ

Серия PRACTICAL



Цены

АКС-74У «ЯСТРЕБ»- эта модель АКС-74У отличается RIS-цевьём, позволяющим апгрейдить ствол по полной программе. Оптическая система поражает соперников на расстоянии до 350 метров. Корпусцельнометаллический корпус, гармонично сочетающий черты страйкбольного и массогабаритного. Складной приклад, боковая планка для крепления прицела — всё это присуще «ЯСТРЕБУ». Что касается электроники - включение запрограммировано на антивандальный механизм, расположенный на магазине. Перезарядка осуществляется кнопкой. Батарея.Источником питания служит литиевый аккумулятор ёмкостью 3 Ah, вам гарантировано не менее 36 часов игры без подзарядки тагера. Длинатагера 86 см с откинутым прикладом, 62 см со сложенным. Аксессуары.Рекомендуем дополнительно приобрести: коллиматорный прицел, чехол для тагера, оружейный ремень, камуфляжную ленту, боковой кронштейн. Комплектация.В комплект входит тагер без повязки и дополнительных аксессуаров.

v.9 Smart RGB	40 000 р.
v.10 X-GEN Wi-Fi	43 200 р.
v.11 ALPHATAG	45 200 р.

АКС-74У ВОРОН

Серия PRACTICAL



Цены

АКС-74У «ВОРОН»- в основе штурмовой винтовки страйкбольный корпус от «СУМА». Оптическая система позволяет поражать соперников на расстоянии до 400 метров. Корпус цельнометаллический, цевьё из ударопрочного пластика. Игровой комплект имеет складной рамочный приклад. Включение реализовано на антивандальный механизм, расположенный на магазине. Перезарядка на кнопку. Батарея. В качестве источника питания установлен литиевый аккумулятор 3 Ah, обеспечивающий до 36 часов работы без подзарядки. Длина тагера - 86 см, со сложенным прикладом всего 62 см. Аксессуары. Рекомендуем дополнительно приобрести: коллиматорный прицел, чехол для тагера, оружейный ремень, камуфляжную ленту. Комплектация. В комплект входит тагер без повязки и дополнительных аксессуаров.

v.9 Smart RGB	39 000 р.
v.10 X-GEN Wi-Fi	42 200 р.
v.11 ALPHATAG	44 200 р.

M16-A1 SAIGON

Серия ELITE



Цены

M16-A1 «SAIGON»— это основное оружие героев многочисленных голливудских боевиков. Кроме затвора, ходовых частей в макете нет: переводчик огня, маховик для регулировки дальности, докрыватель патрона зафиксированы.

Оптическая система позволяет поражать соперников на расстоянии до 400 метров.

Корпус.Макет лишен люфтов и скрипов, корпус выполнен из металла, а это значит, что M16-A1 прекрасно справится с интенсивными игровыми нагрузками. Игровой комплект активируется при помощи антивандального замка, который расположен в прикладе. Там же размещены индикатор работы и гнездо питания. Фурнитура винтовки выполнена из ударопрочного пластика черного цвета. Цевье на M16-A1 треугольного поперечного сечения, состоит из двух половинок.

Батарея.Внутри «SAIGON» — литиевый аккумулятор емкостью 2.2 Ah. Игровой комплект отработает 36 часов, после чего потребует подзарядки.

Длина«черной винтовки» составляет 107 см.

Аксессуары.Рекомендуем дополнительно приобрести: чехол для тагера, оружейный ремень, камуфляжную ленту.

Комплектация.В комплект входит тагер без повязки и дополнительных аксессуаров.

v.9 Smart RGB 29 500 р.

v.10 X-GEN Wi-Fi 32 700 р.

v.11 ALPHATAG 34 700 р.



Цены

АКМ «ПРОРОК»- тагер, сделанный на базе страйкбольной реплики АКМ в обвесе Magpul. Оптическая система. Максимальная дальность стрельбы на Призме - 250 м, на Parallax - 400 м. Корпус выполнен из стали и алюминиевых сплавов, что делает его достаточно прочным, применение оружейного пластика для деталей обвеса придает легкость. В магазине разместились громкий динамик, светодиод индикации и гнездо зарядки. Включение реализовано переводчиком режимов огня. Флажок переводчика также выполняет штатные функции переключения одиночный/автоматический огонь. Батарея. Аккумуляторы емкостью 2,2 Ah, обеспечивают зависимости от 8 до 36 часов непрерывной работы. Для их зарядки понадобится зарядное устройство серии Li+.

Длина тагера составляет 105 см. Телескопический приклад имеет пятипозиционную регулировку по длине. Удобная защелка позволяет увеличить длину приклада на 7 см.

Аксессуары. Рекомендуем дополнительно приобрести: коллиматорный прицел, чехол для тагера, оружейный ремень, камуфляжную ленту.

Комплектация. В комплект входит тагер без повязки и дополнительных аксессуаров.

v.9 Smart RGB	45 000 р.
v.10 X-GEN Wi-Fi	48 200 р.
v.11 ALPHATAG	50 200 р.



Цены

M4 «COBRA»- одним из преимуществ карабина является его компактность, мы приняли решение интегрировать оптический тубус в кожух ствола, не увеличивая размеров тагера.

Оптическая система. Вся верхняя поверхность KeyMod цевья и крышки ствольной коробки представляет собой одну большую Ris-планку для установки любого прицельного приспособления или целеуказателя. На ней же смонтированы штатные целик и мушка. Максимальная дальность стрельбы на Призме - 250 м, на Parallax - 400 м.

Корпусагера выполнен из легкосплавных металлов и оружейного пластика, что придает ему легкость. Мы рекомендуем его в личное пользование, как и все страйкбольные реплики. Включение реализовано переводчиком режимов огня, расположенным над пистолетной рукояткой. Перезарядка на затвор одинаково удобно производится как правой, так и левой рукой.

Батарея. Аккумулятор ёмкостью 2200 mAh расположен в трубке приклада и обеспечивает до 36 часов непрерывной игры. Зарядить его можно зарядным устройством Li+.

Длина. Пять фиксированных положений позволяют менять длину приклада от 20 до 30 см. Длина со сложенным прикладом – 72 см, с выдвинутым – 82 см.

Аксессуары. Рекомендуем дополнительно приобрести: коллиматорный прицел, чехол для тагера, оружейный ремень, камуфляжную ленту.

Комплектация. В комплект входит тагер без повязки и дополнительных аксессуаров.

v.9 Smart RGB 37 000 р.

v.10 X-GEN Wi-Fi 40 200 р.

v.11 ALPHATAG 42 200 р.

ARP 556 Вьюга

Серия ORIGINAL



Цены

ARP 556 «Вьюга»- эта штурмовая винтовка выпускается только с оптической системой ParallaX.

Оптическая система. Максимальная дальность стрельбы может достигать до 400 м.

Корпус. Тагер оснащён телескопическим прикладом и удобной пистолетной рукояткой, целик и мушка съёмные. В стволе смонтирован датчик поражения. Включение макета реализовано на ключ. Динамик и электроника интегрированы в магазин. Отлитый по специально изготовленным пресс-формам из высокопрочного, стойкого к ударам оружейного пластика, магазин имеет внутренние конструктивные элементы для крепления электронных компонентов

Батарея. Внутри макета литиевый аккумулятор 2.2 Ah. Игровой комплект отработает 36 часов, после чего потребует подзарядки.

Длина тагера с откинутым прикладом составляет 68 см.

Аксессуары. Рекомендуем дополнительно приобрести: коллиматорный прицел, чехол для тагера, оружейный ремень, камуфляжную ленту.

Комплектация. В комплект входит тагер без повязки и дополнительных аксессуаров.

v.9 Smart RGB 34 360 р.

v.10 X-GEN Wi-Fi 37 560 р.

v.11 ALPHATAG 39 560 р.



Цены

AK-12 «ИРБИС»- основой тагера послужил учебный автомат Калашникова АК12 СУ производства ИжМаш. Детальное проектирование. Изготовленный из компонентов боевого списанного оружия, автомат максимально аутентичен с боевыми образцами.

Оптическая система. Тубус оптической системы «ParallaX» практически не отличается от штатного ДТК, и может обеспечить дальность стрельбы 300-400 м, а «Призма», стилизованная под ПБС, позволит вести огонь на расстояние 250 м.

Корпус из оружейной стали делает тагер практически неубиваемым даже в прокате, а применение оружейного пластика для деталей обвеса снижает общий вес. В пластиковом магазине разместились громкий динамик, светодиод индикации и гнездо зарядки. Включение реализовано переводчиком режимов огня. Флажок переводчика также выполняет штатные функции переключения одиночный/автоматический огонь. Перезарядка оружия реализована на затвор.

Батарея. Аккумуляторы емкостью 2,2 Ah, обеспечивают до 36 часов непрерывной работы. Для их зарядки понадобится зарядное устройство серии Li+. Длина тагера со сложенным прикладом – 72 см, с раздвинутым – 96 см.

Аксессуары. Рекомендуем дополнительно приобрести: коллиматорный прицел, чехол для тагера, оружейный ремень, камуфляжную ленту, тактическую рукоятку.

Комплектация. В комплект входит тагер без повязки и дополнительных аксессуаров.

v.9 Smart RGB	60 000 р.
v.10 X-GEN Wi-Fi	63 200 р.
v.11 ALPHATAG	65 200 р.



Цены

M4 «SHARK»- штурмовая винтовка на базе НАТО-вской M4 с шестигранным M-LOK цевьем на всю длину ствола. Тубус оптической системы визуально продолжает линию цевья, идеально вписываясь в конструкцию оружия.

Оптическая система. Вся верхняя сторона M-LOK цевья и крышки ствольной коробки представляет собой одну большую планку Пикатинни для установки любого прицельного приспособления или целеуказателя. На ней же установлены складные штатные целик и мушка.

Максимальная дальность стрельбы на Призме - 250 м, на Parallax - 400 м.

Корпусоружия состоит из легкосплавных металлов и оружейного пластика, что придает ему легкость. Мы рекомендуем его в личное пользование, как и все страйкбольные реплики. Включение реализовано переводчиком режимов огня, расположенным над пистолетной рукояткой. Перезарядка на затвор одинаково удобно производится как правой, так и левой рукой.

Батарея. Аккумулятор ёмкостью 2200 mAh расположен в трубке приклада и обеспечивает до 36 часов непрерывной игры. Зарядить его можно устройством Li+.

Длина. Шесть фиксированных положений позволяют менять длину приклада от 19 до 27 см. Длина со сложенным прикладом – 75 см, с выдвинутым – 83 см.

Аксессуары. Рекомендуем дополнительно приобрести: коллиматорный прицел, чехол для тагера, оружейный ремень, камуфляжную ленту.

Комплектация. В комплект входит тагер без повязки и дополнительных аксессуаров.

v.9 Smart RGB 34 900 р.

v.10 X-GEN Wi-Fi 38 100 р.

v.11 ALPHATAG 40 100 р.

AR-23 Барракуда

Серия ORIGINAL



Цены

Ar-23 «Барракуда» серии «ORIGINAL»- штурмовая винтовка с металлическим цевьем на всю длину ствола. Тубус оптической системы визуально продолжает линию цевья, идеально вписываясь в конструкцию оружия.

Оптическая система. Вся верхняя сторона цевья и крышки ствольной коробки представляет собой одну большую планку Пикатинни для установки любого прицельного приспособления или целеуказателя. Максимальная дальность стрельбы на Призме - 250 м, на Parallax - 400 м.

Корпусоружия состоит из стали и оружейного пластика, что придает ему прочность. Цевье выполнено из легкосплавных металлов для облегчения конструкции. Мы рекомендуем его в прокат, как и «стальную» серию. Включение реализовано переводчиком режимов огня, расположенным над пистолетной рукояткой с левой стороны. Перезарядка реализована на затвор.

Батарея. Аккумулятор ёмкостью 2200 mAh расположен в трубке приклада и обеспечивает до 36 часов непрерывной игры. Зарядить его можно устройством Li+.

Длина. Положение приклада фиксированное. Длина с оптикой Призма - 84 см, с Parallax – 74 см.

Аксессуары. Рекомендуем дополнительно приобрести: коллиматорный прицел, чехол для тагера, оружейный ремень, камуфляжную ленту.

Комплектация. В комплект входит тагер без повязки и дополнительных аксессуаров.

v.9 Smart RGB 41 500 р.

v.10 X-GEN Wi-Fi 44 700 р.

v.11 ALPHATAG 46 700 р.

AK-12 СЕРВАЛ

Серия ORIGINAL



Цены

AK-12 «СЕРВАЛ» серии «ORIGINAL» - основой тагера послужила страйкбольная реплика автомата Калашникова АК-12.

Детальное проектирование. Автомат максимально аутентичен с боевыми образцами.

Оптическая система. Тубус оптической системы «ParallaX» практически не отличается от штатного ДТК, и может обеспечить дальность стрельбы 300-400 м, а «Призма», стилизованная под ПБС, позволит вести огонь на расстояние 250 м.

Корпус из стали делает тагер практически неубиваемым, а применение оружейного пластика для деталей обвеса снижает общий вес. В пластиковом магазине разместились громкий динамик, светодиод индикации и гнездо зарядки. Включение реализовано переводчиком режимов огня. Флажок переводчика также выполняет штатные функции переключения одиночный/автоматический огонь. Перезарядка оружия реализована на затвор.

Батарея. Аккумуляторы емкостью 2,2 Ah, обеспечивают до 36 часов непрерывной работы. Для их зарядки понадобится зарядное устройство серии Li+. Длина тагера со сложенным прикладом – 72 см, с раздвинутым – 96 см.

Аксессуары. Рекомендуем дополнительно приобрести: коллиматорный прицел, чехол для тагера, оружейный ремень, камуфляжную ленту, тактическую рукоятку.

Комплектация. В комплект входит тагер без повязки и дополнительных аксессуаров.

v.9 Smart RGB 49 000 р.

v.10 X-GEN Wi-Fi 52 200 р.

v.11 ALPHATAG 54 200 р.



ПИСТОЛЕТЫ- ПУЛ ЕМЕТЫ

Пистолеты-пулемёты на основе страйкбольных и ММГ макетов для игры в лазертаг. Рассчитаны на стрельбу на средние дистанции — до 200 м. Компактные, подойдут для девушек и детей

P-90 KAYMAN

Серия ORIGINAL



Цены

P-90 «KAYMAN»- игровой комплект «P90» изготовлен на базе страйкбольного привода фирмы Classic Army. Оптическая система.Оптимальная дальность выстрела достигает 400 метров. Корпусизготовлен из ударопрочного пластика ABS. Благодаря схеме компоновки типа «булл-пап» специалисты LASERWAR произвели полную внутреннюю интеграцию лазертаг-электроники. Под спусковым крючком установлен предохранитель, который переводит режимы огня. Планка Weaver оборудована стандартными нерегулируемыми целиком и мушкой. Перезарядка осуществляется на затвор. Батарея.В качестве источника питания использован литиевый аккумулятор, обеспечивающий в зависимости от поколения до 36 часов работы без подзарядки. Длинагаера составляет 69 см. Аксессуары.Рекомендуем дополнительно приобрести: коллиматорный прицел, камуфляжную ленту, оружейный ремень. Комплектация.В комплект входит тагер без повязки и дополнительных аксессуаров.

v.9 Smart RGB	34 000 р.
v.10 X-GEN Wi-Fi	37 200 р.
v.11 ALPHATAG	39 200 р.



Цены

«СТРАЖ»- тагер сделан на базе пневматической модели MP-651.
 Оптическая система.Оптимальная дальность выстрела достигает 250 метров.
 Корпусвыполнен из полимерного пластика. Модифицированная курковая система отличается повышенной надежностью. Добавлен магазин с полиамидной заглушкой снизу для защиты электроники от внешних воздействий. Перезарядка осуществляется на кнопку.
 Батарея.В качестве источника питания установлен литиевый аккумулятор, обеспечивающий в зависимости от выбора поколения до 24 часов автономной работы.
 Длинагаера составляет 45 см.
 Аксессуары.Рекомендуем дополнительно приобрести: камуфляжную ленту.
 Комплектация.В комплект входит тагер без повязки и дополнительных аксессуаров.

v.9 Smart RGB	20 100 р.
v.10 X-GEN Wi-Fi	23 300 р.
v.11 ALPHATAG	25 300 р.



Цены

MP-5 «WOLF»- в основе тагера страйкбольный привод высокого качества, выполненный из стали и пластика ABS. Оптическая система.Оптимальная дальность выстрела достигает 150 метров. Корпус.Активация комплекта осуществляется кнопкой на прикладе. Там же размещено гнездо питания, поэтому приклад MP-5 не складывается и не снимается. Перезарядка реализована на затвор, конструкция цевья не предусматривает дополнительных обвесов. Эти факторы в сочетании с качественной сборкой делают игровой комплект MP-5 «WOLF» серии «ORIGINAL» хорошим вариантом для проката. Длина тагера составляет 87 см. Аксессуары.Рекомендуем дополнительно приобрести: камуфляжную ленту, оружейный ремень. Комплектация.В комплект входит тагер без повязки и дополнительных аксессуаров.

v.9 Smart RGB	37 000 р.
v.10 X-GEN Wi-Fi	40 200 р.
v.11 ALPHATAG	42 200 р.



Цены

«KRISS VECTOR»- в основу тагера лег газовый корпус производства Тайваня, выполненный из металла с элементами оружейного пластика. Несмотря на внушительный вес, KRISS VECTOR очень удобно лежит в руке и из него комфортно вести стрельбу.

Оптическая система. Оптимальная дальность выстрела достигает от 250 до 400 метров.

Корпус. Электроника компактно размещена внутри макета, при этом удалось добиться абсолютного отсутствия люфтов. Имеет три планки Пикатинни. На верхней по умолчанию установлены стандартные мушка и целик, которые при необходимости можно снять, на нижней – тактическая рукоятка (входит в комплект поставки). Из особенностей модели стоит выделить предохранитель и отсекаТЕЛЬ режимов огня, реализованные независимо друг от друга. Отсекатель выполняет функцию активации/деактивации, предохранитель сохранил штатное предназначение. Перезарядка осуществляется затвором.

Длина тагера достигает 80 см.

Аксессуары. Рекомендуем дополнительно приобрести: коллиматорный прицел, камуфляжную ленту, оружейный ремень, чехол для оружия. Комплектация. В комплект входит тагер без повязки и дополнительных аксессуаров.

v.9 Smart RGB 54 000 р.

v.10 X-GEN Wi-Fi 57 200 р.

v.11 ALPHATAG 59 200 р.



Цены

Макет изготовлен на базе стального корпуса. Приклад складной. Включение на предохранитель, перезарядка на затвор.
 Источник питания – аккумулятор Li+ 2,2 Ah.
 Масса – 1,7 кг.
 Длина – 67 см с разложенным прикладом, 44 см в сложенном состоянии.
 Оптимальная дальность выстрела с оптикой Призма / ParallaX – 250 / 400 метров.

v.9 Smart RGB	36 500 р.
v.10 X-GEN Wi-Fi	39 700 р.
v.11 ALPHATAG	41 700 р.

ARP 9 Искра

Серия ORIGINAL



Цены

ARP 9 «Искра»- компактный лазертаг пистолет-пулемет «Искра» выполнен на базе страйкбольной модели ARP 9. Оптическая система. Модель выпускается только с оптической системой ParallaX. Корпус выполнен из легкосплавных металлов и оружейного пластика. Тагер оснащён телескопическим прикладом и удобной пистолетной рукояткой. Целик и мушка съёмные. Раздвижной приклад имеет два фиксированных положения: короткое, для стрельбы навскидку, и длинное – для прицельной стрельбы. Включается тагер переводчиком режимов огня, который расположен над пистолетной рукояткой. Перезарядка на затвор одинаково удобно производится как правой, так и левой рукой. Батарея. Тагер выдержит до 36 часов непрерывной игры без подзарядки. Длина пистолета-пулемёта составляет 59 см. Аксессуары. Рекомендуем дополнительно приобрести: коллиматорный прицел, камуфляжную ленту, оружейный ремень. Комплектация. В комплект входит тагер без повязки и дополнительных аксессуаров.

v.9 Smart RGB	34 260 р.
v.10 X-GEN Wi-Fi	37 460 р.
v.11 ALPHATAG	39 460 р.



ПУЛЕМЕТЫ

Все пулеметы для лазертага повторяют устройство и принцип действия оригиналов. В некоторых моделях используются аутентичные барабанные магазины, которые увеличивают сходство с боевыми образцами

FN Minimi ESKADRON

Серия ORIGINAL



Цены

FN Minimi «ESKADRON»- пулемёт изготовлен на основе страйкбольного привода FN Minimi (M249 SAW).
 Оптическая система.Оптимальная дальность выстрела может достигать до 400 метров в зависимости от выбора оптической системы.
 Корпусизготовлен из металла с алюминиевыми вставками, цевье - ударопрочный пластик ABS, ствол - лёгкий сплав. Имеет складывающиеся сошки и открытый прицел. В стволе оружия смонтирован датчик поражения. Включение реализовано на антивандальный замок.
 Перезарядка – на кнопку. Динамик расположен внутри магазина, что почти вдвое повышает громкость звуковых эффектов.
 Батарея.Питание игрового комплекта осуществляется от Li+ аккумуляторов, гарантирующих не менее 36 часов работы тагера без подзарядки.
 Длина тагера составляет 130 см.
 Аксессуары.Рекомендуем дополнительно приобрести: коллиматорный прицел, камуфляжную ленту, оружейный ремень.
 Комплектация.В комплект входит тагер без повязки и дополнительных аксессуаров.

v.9 Smart RGB	41 000 р.
v.10 X-GEN Wi-Fi	44 200 р.
v.11 ALPHATAG	46 200 р.

РПК-74М ГРАД

Серия STEEL



Цены

РПК-74М «ГРАД»- игровой комплект изготовлен на основе массогабаритного макета РПК-74М производства Вятско-Полянского машиностроительного завода.

Оптическая система.Оптимальная дальность выстрела может достигать до 400 метров в зависимости от выбора оптической системы.

Корпус.Приклад складной. Пулемёт имеет складывающиеся сошки, а также крепление типа «ласточкин хвост» для установки оптического или коллиматорного прицела с использованием специального переходника.

Корпус.Надёжный корпус выполнен из стали с полиамидными вставками. Комплект оснащён направляющей типа «ласточкин хвост» для установки прицела. Стальные сошки раскладываются легко и очень удобны, а складывающийся приклад значительно облегчает транспортировку игрового комплекта. Перезарядка – на затвор. В стволе оружия смонтирован датчик поражения.

Батарея.Питание игрового комплекта осуществляется от Li+ аккумуляторов, гарантирующих не менее 30 часов работы тагера без подзарядки. Включение осуществляется переводом предохранителя в боевое положение.

Длиннатагера составляет 123 см.

Аксессуары. Рекомендуем дополнительно приобрести: коллиматорный прицел или оптический прицел, боковой кронштейн, камуфляжную ленту, оружейный ремень.

Комплектация.В комплект входит тагер без повязки и дополнительных аксессуаров. Напоминаем, что при выборе опции «OLED-дисплей» приклад макета наглухо заварен и не складывается.

v.9 Smart RGB 40 400 р.

v.10 X-GEN Wi-Fi 43 600 р.

v.11 ALPHATAG 45 600 р.



Цены

РПК-С «АРМАДА»- за основу модели нами взят ММГ «РПК-74С» производства «Ижевского Машиностроительного Завода». Оптическая система.Оптимальная дальность выстрела может достигать до 300 метров в зависимости от выбора оптической системы. Корпус.Надёжный корпус выполнен из стали с полиамидными вставками. Комплект оснащён направляющей типа «ласточкин хвост» для установки прицела. Стальные сошки раскладываются легко и очень удобны, а складывающийся приклад значительно облегчает транспортировку игрового комплекта. Перезаряжается пулемёт при помощи затвора, функцию включения выполняет кнопка, расположенная на барабанном магазине. Перезарядка – на затвор. В стволе оружия смонтирован датчик поражения. Батарея.Питание игрового комплекта осуществляется от Li+ аккумуляторов, гарантирующих не менее 30 часов работы тагера без подзарядки.

Длиннатагера составляет 123 см.

Аксессуары.Рекомендуем дополнительно приобрести: коллиматорный прицел, боковой кронштейн, камуфляжную ленту, оружейный ремень.

Комплектация.В комплект входит тагер без повязки и дополнительных аксессуаров. Напоминаем, что при выборе опции «OLED-дисплей» приклад макета наглухо заварен и не складывается.

v.9 Smart RGB	44 400 р.
v.10 X-GEN Wi-Fi	47 600 р.
v.11 ALPHATAG	49 600 р.

Mk 43 TORNADO

Серия ORIGINAL



Цены

Мк 43 «TORNADO»- игровой комплект собран на базе страйкбольной реплики МК 43 от. Ведёт свою родословную от известной линейки американских пулемётов М60. Мы рекомендуем эту модель в личное пользование.

Оптическая система.Оптимальная дальность выстрела может достигать до 400 метров в зависимости от выбора оптической системы.

Корпусвыполнен из алюминиевых сплавов за исключением пластикового обвеса. Гнездо зарядки, органы включения находятся на прикладе. Цевье, ручки и приклад пластиковые. Над стволом расположена откидывающаяся рукоятка для переноски пулемёта в бою.

Включение комплекта производится ключом, гнездо которого расположено в нижней части приклада, возле спусковой скобы. Перезарядка производится отведением назад и возвратом в исходное положение рукоятки затвора. Прицельные приспособления представлены штатным пулеметным прицелом, состоящим из высокорасположенной мушки и откидным целиком. Пулемёт снабжен съёмным коробом для размещения пулемётной ленты.

Батарея.Питание игрового комплекта осуществляется от Li+ аккумуляторов, гарантирующих не менее 30 часов работы тагера без подзарядки.

Длинатагера составляет 110 см.

Аксессуары.Рекомендуем дополнительно приобрести: камуфляжную ленту, оружейный ремень.

Комплектация.В комплект входит тагер без повязки и дополнительных аксессуаров.

v.9 Smart RGB 41 700 р.

v.10 X-GEN Wi-Fi 44 900 р.

v.11 ALPHATAG 46 900 р.

Minigun-134

Серия ORIGINAL



Цены

«Minigun M134» – лазертаг-пулемёт на базе страйкбольной реплики, оборудованной турельной треногой. Оптическая система. Оптимальная дальность выстрела может достигать до 300 метров в зависимости от выбора оптической системы. Корпус. Пулемёт почти полностью сделан из стальных сплавов с минимумом пластиковых деталей. Из легкоплавных металлов изготовлены лишь корпус редуктора привода стволов и крышка батарейного отсека. Общий вес оборудования составляет два десятка килограммов. Электроника пулемёта работает без повязки. Емкость пулеметной ленты составляет 1000 патронов. При заложенной скорострельности в 1500 выстрелов в минуту модель может вести непрерывный огонь около 40 секунд, после чего понадобится 30 секундный цикл перезарядки. Это заставляет игрока внимательно относиться к боеприпасам. Батарея. Вращение стволов приводит к немалому расходу энергии, поэтому питание пулемёта организовано от отдельных источников. Отдельный литиевый аккумулятор емкостью 3 Ah обеспечивает энергией управляющую электронику. Механика может работать как от встроенного дополнительного аккумулятора, так и от внешнего источника питания. Гнездо зарядки основного аккумулятора для зарядного устройства Li+ расположено на торце под рукояткой пулемета, там же находится гнездо питания для внешнего источника. Длина тагера составляет 105 см. Комплектация. В комплект входит тагер «Minigun M134»

v.9 Smart RGB	115 000 р.
v.10 X-GEN Wi-Fi	118 200 р.
v.11 ALPHATAG	120 200 р.

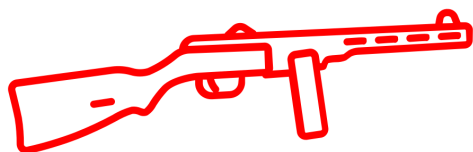

ИСТОРИЧЕСКОЕ ОРУЖИЕ

Историческое оружие для лазертага идентично боевым прототипам по внешнему виду и игровым характеристикам. Подойдёт для лазертаг-игр с сохранением исторического антуража и реконструкций

Пистолет-пулемет ППШ-М серии «STEEL»



Цены

ППШ-М- легендарное оружие Победы. Мы создали лазертаг-версию прославленного пистолета-пулемёта на базе массогабаритного макета. Оптическая система. Короткофокусная линза увеличивает дальность стрельбы игрового комплекта с 120 до 150 метров. Корпус. Для перезарядки необходимо отсоединить магазин от ружья при помощи защелки и вставить его обратно. Включение игрового комплекта осуществляется переводчиком режимов огня, расположенным рядом со спусковым крючком. Гнездо питания размещено в затыльнике приклада и защищено специальной заглушкой. Батарея. Источником питания служит литиевый аккумулятор, обеспечивающий не менее 30 часов работы тагера без подзарядки. Длина тагера составляет 80 см. Аксессуары. Рекомендуем дополнительно приобрести оружейный ремень. Комплектация. В комплект входит тагер без повязки и дополнительных аксессуаров.

v.9 Smart RGB	41 000 р.
v.10 X-GEN Wi-Fi	44 200 р.
v.11 ALPHATAG	46 200 р.

МП-40 ШМАЙСЕР

Серия STEEL



Цены

МП-40 «ШМАЙСЕР»- за основу взят немецкий пистолет-пулемёт MP-40, более известный в нашей стране как Schmeisser. Оптическая система.Оптимальная дальность выстрела может достигать до 400 метров в зависимости от выбора оптической системы. Корпус.Габариты игрового комплекта приближены к реальным. Включение запрограммировано на антивандальный механизм. Перезарядка реализована на затвор. Макет имеет складной приклад, что значительно облегчает транспортировку. Батарея.Источником питания служит литиевый аккумулятор, обеспечивающий не менее 36 часов работы тагера без подзарядки. Длинапистолета-пулемёта составляет 103 см. Аксессуары.Рекомендуем дополнительно приобрести: камуфляжную ленту, оружейный ремень, лазертаг-нож, гранату. Комплектация.В комплект входит тагер без повязки и дополнительных аксессуаров.

v.9 Smart RGB	38 400 р.
v.10 X-GEN Wi-Fi	41 600 р.
v.11 ALPHATAG	43 600 р.



Цены

«ТОМПСОН»- это упрощенный вариант модели M1928, созданный для удешевления производства во время Второй Мировой войны. Оптическая система. Оптимальная дальность выстрела может достигать до 400 метров в зависимости от выбора оптической системы. Корпус металлический, цевье и приклад деревянные. Прицельное приспособление состоит из мушки и целика, защищенного по бокам металлическими пластинами. Перезарядка осуществляется на затвор, включение на замок. Батарея. Источником питания служит литиевый аккумулятор, обеспечивающий не менее 36 часов работы тагера без подзарядки. Длина тагера составляет 100 см. Аксессуары. Рекомендуем дополнительно приобрести: оружейный ремень, лазертаг-нож, гранату. Комплектация. В комплект входит тагер без повязки и дополнительных аксессуаров.

v.9 Smart RGB	36 500 р.
v.10 X-GEN Wi-Fi	39 700 р.
v.11 ALPHATAG	41 700 р.



Цены

СКС-45 «Симонов»- интеграция макета проведена с минимальным вмешательством в конструкцию карабина и внешне почти незаметна, за исключением традиционного тубуса с оптикой, хорошо вписывающегося в общий вид оружия.

Оптическая система.Тубус с оптикой от штурмовой винтовки обеспечивает эффективную дальность стрельбы до 400 метров.

Корпус.Ствол и металлические детали выполнены из оружейной стали, ложе СКС деревянное, верхняя ствольная накладка тоже из дерева. Затыльник приклада снабжен металлической крышкой с отверстием для пенала с принадлежностями для чистки. На стволе имеется антабка для ремня. Гнездо зарядки вынесено на нижнюю поверхность магазина и закрыто резиновой заглушкой. Включение макета осуществляется опусканием штатного флажкового предохранителя, расположенного возле спускового крючка. Для перезарядки, как и в реальном оружии, необходимо отвести затвор назад.

Батарея.Внутри деревянного ложа разместился литиевый аккумулятор, обеспечивающий в зависимости от поколения до 36 часов непрерывной игры.

Длина тагера составляет 123 см.

Аксессуары.Рекомендуем дополнительно приобрести: оружейный ремень, лазертаг-нож.

Комплектация.В комплект входит тагер без повязки и дополнительных аксессуаров.

v.9 Smart RGB 36 000 р.

v.10 X-GEN Wi-Fi 39 200 р.

v.11 ALPHATAG 41 200 р.



Цены

«Мушкетон»- для поклонников «Пиратов Карибского моря» и «Черной Жемчужины» мы выпустили настоящий пиратский мушкетон. Оптическая система полностью разместились в массивном стволе из алюминиевого сплава. Оптика обеспечивает стрельбу на дальность до 40 метров.

Корпус сделан из тёмного дерева. Перезарядка мушкетона реализована взведением куркового механизма. Включение осуществляется гнездом под ключ, расположенном в нижней части ложа, под стволом. Рядом находится гнездо зарядки. Удобный широкий приклад из тёмного дерева украшен пиратской символикой.

Батарея. Источником питания служит литиевый аккумулятор, обеспечивающий не менее 36 часов работы тагера без подзарядки.

Длина тагера составляет 47 см.

Аксессуары. Рекомендуем дополнительно приобрести пиратскую двуугольную шляпу.

Комплектация. В комплект входит тагер без повязки и дополнительных аксессуаров.

v.9 Smart RGB	28 200 р.
v.10 X-GEN Wi-Fi	31 400 р.
v.11 ALPHATAG	33 400 р.

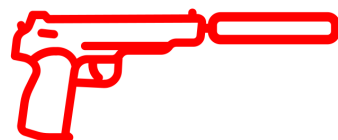

ПИСТОЛЕТЫ

Игроки часто используют лазертаг-пистолеты в качестве второго, дополнительного оружия. Небольшие габариты позволяют всегда носить пистолет с собой и быстро применять в бою



Цены

«ГРАЧ»- один из первых лазертаг-пистолетов в арсенале LASERWAR с полной внутренней интеграцией, в том числе со встроенной оптической системой, рассчитанный и на прокат, и для личного пользования.

Оптическая система.Оптимальная дальность выстрела достигает 40 метров.

Корпус.Прототипом для создания тагера стал пистолет Ярыгина. Единственное внешнее отличие от оригинала – планка Пикатинни внизу ствольной коробки. На неё удобно повесить тактический фонарь или лазерный целеуказатель. Корпус выполнен из ударопрочного пластика и металла на затворе. «ГРАЧ» поддерживает перезарядку затвором. Оснащён специальной заглушкой, максимально уменьшающей радиус пятна поражения. Кнопка включения надёжно спрятана внизу магазина. Там же размещено гнездо питания.

Батарея.Питание игрового комплекта осуществляется от Li+ аккумуляторов, гарантирующих до 10 часов работы без подзарядки.

Длинатагера составляет 19 см.

Аксессуары.Рекомендуем дополнительно приобрести: игровой нож, лазертаг-гранату, камуфляжную ленту.

Комплектация.В комплект входит тагер без повязки и дополнительных аксессуаров.

v.9 Smart RGB	21 700 р.
---------------	-----------

v.11 ALPHATAG	26 900 р.
---------------	-----------



HITMAN

Серия PRACTICAL



Цены

«HITMAN»- созданный на основе пистолета Ярыгина игровой комплект стал первым лазертаг-пистолетом с полной внутренней интеграцией, рассчитанным не только для личного пользования, но для проката.
Оптическая система. Оптимальная дальность выстрела достигает 80 метров.
Корпус выполнен из ударопрочного пластика и металла на затворе. Кнопка включения надежно спрятана внизу магазина. Там же размещено гнездо питания. Перезарядка осуществляется нажатием на курок, расположенный в задней части затвора.
Батарея. Питание осуществляется от литиевого аккумулятора, обеспечивающего работоспособность пистолета до 10 часов без подзарядки.
Длина тагера составляет 32,5 см.
Аксессуары. Рекомендуем дополнительно приобрести: игровой нож, лазертаг-гранату, камуфляжную ленту.
Комплектация. В комплект входит тагер без повязки и дополнительных аксессуаров.

v.9 Smart RGB	23 200 р.
v.10 X-GEN Wi-Fi	26 400 р.
v.11 ALPHATAG	28 400 р.



Цены

АПБ «СТЕЧКИН»- автоматический пистолет Стечкина – один из лучших образцов отечественного производства. Подразделения СОБРа, спецназа, ОМОНа до сих пор используют его при решении боевых задач.

Оптическая система.В качестве оптической системы используется стандартный пистолетный тубус, позволяющий вести стрельбу на расстояние до 100 метров.

Корпусвыполнен из металлического сплава на основе алюминия. Включение игрового комплекта запрограммировано на предохранитель - переводчик режимов огня. Перезарядка реализована на затвор.

Батарея.Питание осуществляется от литиевого аккумулятора, обеспечивающего работоспособность пистолета до 10 часов без подзарядки.

Длинагагера составляет 37,5 см.

Аксессуары.Рекомендуем дополнительно приобрести: игровой нож, лазертаг-гранату, камуфляжную ленту.

Комплектация.В комплект входит тагер без повязки и дополнительных аксессуаров.

v.9 Smart RGB	26 700 р.
---------------	-----------

v.11 ALPHATAG	31 900 р.
---------------	-----------



Цены

«АПС»- макет выполнен на базе автоматического пистолета Стечкина. АПС сделан из металлического сплава на основе алюминия. Оптическая система.Оптимальная дальность выстрела достигает 50 метров. Корпусвыполнен из металлического сплава на основе алюминия. Его масса составляет 885 граммов. Особенностью игрового комплекта АПБ «СТЕЧКИН» является перезарядка на затвор. Включение «АПС» запрограммировано на кнопку, расположенную в нижней части магазина. Рядом размещено гнездо питания. Батарея.В качестве источника питания используется литиевый аккумулятор ёмкостью 800 mAh, обеспечивающий до 10 часов автономной работы. Длинапистолета из-за отсутствия внешней оптической системы не отличается от оригинала и равна 22,5 см. Аксессуары.Рекомендуем дополнительно приобрести: игровой нож, лазертаг-гранату, камуфляжную ленту. Комплектация.В комплект входит тагер без повязки и дополнительных аксессуаров.

v.9 Smart RGB	26 200 р.
v.11 ALPHATAG	31 400 р.



Цены

«DESERT EAGLE»- герой многочисленных фильмов, компьютерных игр, телевизионных постановок. Прототип этого макета вы могли видеть в «Большом куше», «Хищнике» и других лент с участием Арнольда Шварценеггера.

Оптическая система.Оптимальная дальность выстрела достигает 40 метров.

Корпусвыполнен из металлического сплава с использованием алюминия. Доступен для ведения стрельбы с одной руки. Перезарядка возможна на затвор или курок. Оружие оснащено возвратной пружиной: при перезарядке не придётся самостоятельно ставить затворную раму в исходное положение. Антивандальный механизм и гнездо зарядки включения расположены внизу магазина.

Батарея. Питание игрового комплекта осуществляется от Li+ аккумуляторов, гарантирующих до 10 часов работы без подзарядки.

Длинатагера составляет 27 см.

Аксессуары.Рекомендуем дополнительно приобрести: игровой нож, лазертаг-гранату, камуфляжную ленту.

Комплектация.В комплект входит тагер без повязки и дополнительных аксессуаров.

v.9 Smart RGB	25 800 р.
v.11 ALPHATAG	31 000 р.



Цены

«GLOCK»- тагер сконструирован на основе страйкбольного корпуса, оболочка выполнена из металлического сплава с использованием алюминия. Благодаря такому решению GLOCK лёгок и чрезвычайно прочен.

Оптическая система.Оптимальная дальность выстрела достигает 40 метров.

Корпус.Одна из ключевых особенностей макета – отсутствие курка. Антивандальный механизм расположен внизу магазина. В стволе оружия смонтирован датчик поражения. Прицельные приспособления открытого типа смонтированы на плоской верхней поверхности кожух-затвора и включают сменные постоянные мушку с прицелом. Принцип действия игрового комплекта без предохранителя – «выхватил и стреляй», поэтому GLOCK – отличный вариант дополнительного оружия.

Батарея.Питание игрового комплекта осуществляется от Li+ аккумуляторов, гарантирующих до 10 часов работы без подзарядки.

Длина тагера составляет 20 см.

Аксессуары.Рекомендуем дополнительно приобрести: игровой нож, лазертаг-гранату, камуфляжную ленту.

Комплектация.В комплект входит тагер без повязки и дополнительных аксессуаров.

v.9 Smart RGB	25 900 р.
v.11 ALPHATAG	31 100 р.



VIKING P-446

Серия STEEL



Цены

«VIKING P-446»- оригинальное оружие разработано в конце девяностых годов XX века на Ижевском механическом заводе. Базой для P-446 послужил пистолет Ярыгина, в 2003 году принятый на вооружение ВС и МВД России.

Оптическая система.Оптимальная дальность выстрела достигает 40 метров.

Корпус.Лазертаг-версия изготовлена на основе массогабаритного макета. От прототипа отличается материалом рамки – полимер вместо стали, а также прицельными приспособлениями и формой некоторых деталей. Ударно-спусковой механизм двойного действия: курок спрятан за специальными выступами ствольной коробки, благодаря чему макет не цепляется за одежду. Перезаряжается пистолет на курок и затвор с возвратной пружиной. Гнездо подзарядки по традиции расположено внизу магазина. Включение тагера реализовано на предохранитель и оформлено светодиодом синего цвета.

Батарея.Питание осуществляется от литиевого аккумулятора, обеспечивающего работоспособность пистолета до 10 часов без подзарядки.

Длина тагера составляет 16 см.

Аксессуары.Рекомендуем дополнительно приобрести: игровой нож, лазертаг-гранату, камуфляжную ленту.

Комплектация.В комплект входит тагер без повязки и дополнительных аксессуаров.

v.9 Smart RGB 34 900 р.

v.11 ALPHATAG 40 100 р.



Цены

«ПМ»- прототип макета – знаменитый пистолет системы Макарова.
 Оптическая система.Оптимальная дальность выстрела достигает 40 метров.
 Корпус.Ударно-спусковой механизм с открытым курком позволяет вести комфортную стрельбу. Механический предохранитель флажкового типа расположен слева на затворе, блокирует затвор с рамкой. Перезарядка реализована на затвор. Лазертаг-пистолет включается при помощи кнопки. Внизу размещено гнездо зарядки. Оно закрывается специальным приспособлением, которое надежно защищает разъем от грязи, влаги и пыли. Щечки рукоятки пластиковые, рифленые, с крупной насечкой.
 Батарея.Питание осуществляется от литиевого аккумулятора, обеспечивающего работоспособность пистолета до 10 часов без подзарядки.
 Длина тагера составляет 16,9 см.
 Аксессуары.Рекомендуем дополнительно приобрести: игровой нож, лазертаг-гранату, камуфляжную ленту.
 Комплектация.В комплект входит тагер без повязки и дополнительных аксессуаров.

v.9 Smart RGB	25 000 р.
v.11 ALPHATAG	30 200 р.



Цены

ПМ «PATRIOT»- прототип макета – пистолет системы Макарова. Создан в 1948 году для нужд Советской Армии и до начала 1990 годов оставался основным оружием самообороны военнослужащих, состоял на вооружении милиции.

Оптическая система.Оптимальная дальность выстрела достигает 40 метров.

Корпус.Перезарядка реализована на затвор и курок. В качестве оптической системы используется пистолетный тубус. Неоспоримым достоинством этого макета является крестообразная подсветка выстрела, которая делает процесс стрельбы интуитивно-понятным. Игровой комплект включается при помощи кнопки. Внизу также размещено гнездо зарядки. Щечки рукоятки пластиковые, рифленые, с крупной насечкой.

Батарея. Питание осуществляется от литиевого аккумулятора, обеспечивающего работоспособность пистолета до 10 часов без подзарядки.

Длина тагера составляет 31 см.

Аксессуары.Рекомендуем дополнительно приобрести: игровой нож, лазертаг-гранату, камуфляжную ленту.

Комплектация.В комплект входит тагер без повязки и дополнительных аксессуаров.

v.9 Smart RGB	25 500 р.
v.11 ALPHATAG	30 700 р.



Цены

Beretta 92 «TESEO»- детище одноименной итальянской фирмы, появившееся более 40 лет назад. Лазертаг-версия создана на основе оригинального массогабаритного макета.

Оптическая система.Интегрированная в корпус оптическая система позволяет стрелять на расстояние до 40 метров.

Корпус.Цельнометаллический «Беретта» отлично подходит для эксплуатации в жестких полевых условиях: как и в боевой версии, из пластиковых деталей у лазертаг-пистолета только щечки на рукоятке. Тубус отсутствует, поэтому пистолет имеет небольшой вес, из него удобно целиться. Для удобства игроков гнездо питания и антивандальный замок включения в новой версии расположены на нижней части рукоятки. Перезаряжается макет на курок. Лазертаг-пистолет станет надежным вспомогательным оружием снайпера, пулеметчика или штурмовика.

Батарея. Питание осуществляется от литиевого аккумулятора, обеспечивающего работоспособность пистолета до 10 часов без подзарядки.

Длинатагера составляет 21 см.

Аксессуары.Рекомендуем дополнительно приобрести: игровой нож, лазертаг-гранату, камуфляжную ленту.

Комплектация.В комплект входит тагер без повязки и дополнительных аксессуаров.

v.9 Smart RGB 22 700 р.

v.10 X-GEN Wi-Fi 25 900 р.

v.11 ALPHATAG 27 900 р.

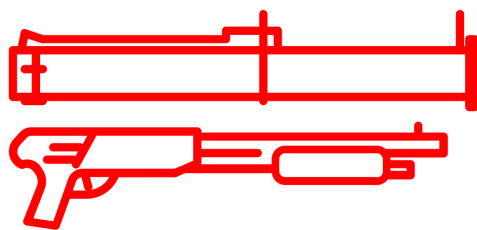

ГРАНАТОМЕТЫ И ДРОБОВИКИ

Гранатомёты и дробовики для лазертага имеют эффектный внешний вид и добавляют игре драйва. Мощный звук встроенных динамиков и дальность выстрела до 200 метров не оставит шансов военной технике



Цены

Гранатомёт РПГ-22Л «ГРОМ»- это лазертаг-версия без преувеличения легендарного гранатомёта РПГ-18 «Муха».

Варианты прошивки. Базовая прошивка. «РПГ-22Л» является оружием одноразового действия: один выстрел на один бой. Для повторной активации тагера необходимо перезапустить его. Прошивка для Privatka club. «РПГ-22Л» автоматически перезаряжается после выстрела с задержкой по времени. Для индикации готовности к стрельбе вводится дополнительный светодиод.

Оптическая система. Дальность стрельбы достигает от 200 до 300 метров.

Корпус. В игровом комплекте реализована наша фирменная функция имитации задержки «подрыва» гранаты, при которой ИК-импульс срабатывает через 1 секунду после нажатия кнопки выстрела. Включение происходит поднятием предохранителя спускового механизма. Выстрел – на родной спусковой крючок. Благодаря этому комплект «РПГ-22Л» работает аналогично боевым образцам.

Батарея. Питается РПГ-22Л от литиевого аккумулятора ёмкостью 2,2 Ah, который обеспечивает время автономной работы до 36 часов.

Длина тагера составляет 75 см.

Аксессуары. Рекомендуем дополнительно приобрести систему подрыва бронетехники.

Комплектация. Датчики поражения интегрированы непосредственно в макет. В комплект входит только гранатомёт без дополнительных аксессуаров.

РПГ-22Л ГРОМ

21 000 р.



Цены

Дробовик «GASTAT» -макет страйкбольная реплика Venelli M4. Оригинал разработан в Италии и используется специальными подразделениями в Греции, Грузии, Ираке, Словакии. M4 стоит на вооружении корпуса морской пехоты США.

Оптическая система. В конструкции лазертаг-дробовика использован специальный тубус. Оптическая система повлияла на дальность выстрела, приблизив ее к реальному показателю в 40 метров.

Корпус. Ствол и патронник выполнены из алюминиевого сплава, подвижное цевье и рукоятка из ударопрочного пластика. Пластик приятен на ощупь, рукоятка с рифлениями прекрасно лежит в руке. Передняя часть дробовика тяжелее, поэтому «GASTAT» нужно удерживать двумя руками. Отличить лазертаг-макет можно по гнезду питания, замку включения, индикатору работы. Эти детали собраны в нижней части тагера. Кроме того, «GASTAT» сохранил подвижный затвор – ещё один плюс к реализму. Прицельные приспособления выполнены в виде регулируемого целика и мушки. В макете отсутствуют штатные планки Пикатинни для установки коллиматорного прицела. Макет снабжён антабками для ремней. Предохранитель расположен над спусковым крючком, сохранены штатные функции. Перезарядка реализована на подвижное цевье.

v.9 Smart RGB	23 900 р.
v.10 X-GEN Wi-Fi	27 100 р.
v.11 ALPHATAG	29 100 р.



КОРПУСА ДЛЯ ИНТЕГРАЦИИ

Корпуса лазертаг-оружия и игровых устройств собственного производства LASERWAR, а также некоторые массогабаритные макеты для лазертага. Клиенты, которые собирают лазертаг-комплекты своими руками, найдут здесь всё необходимое для ремонта оборудования

Макет массо-габаритный АК-74М



Цены

Массо-габаритный макет автомата АК-74М предназначен в качестве корпуса для самостоятельной интеграции лазертаг-электроники. Макет имеет складной пластиковый приклад. Максимальная аутентичность гарантирована.

Макет массо-габаритный АК-74М 28 000 р.

Макет массо-габаритный АК-105



Цены

Массо-габаритный макет автомата АК-105 предназначен в качестве корпуса для самостоятельной интеграции лазертаг-электроники. Макет имеет складной пластиковый приклад. Максимальная аутентичность гарантирована.

Макет массо-габаритный АК-105 24 000 р.

Макет массо-габаритный АКМ



Цены

Массо-габаритный макет автомата АКМ предназначен в качестве корпуса для самостоятельной интеграции лазертаг-электроники. Макет имеет деревянное цевье и деревянный нескладывающийся приклад. Максимальная аутентичность гарантирована.

Макет массо-габаритный АКМ

19 000 р.

Макет МР9-LT «ФЕНИКС»



Цены

ВНИМАНИЕ!!! Набор поставляется в неизменном виде. Никакие части из перечня не могут быть убраны.

В комплект входят:

1. Корпус МР9-LT «ФЕНИКС»
2. Набор шестигранных винтов
3. Прицельные приспособления
4. Заглушка
5. Тактическая рукоятка
6. Гнездо зарядки 1.9 мм
7. Динамик PRO signal 50 мм
8. ИК-модуль гибридный
9. Линза 25 мм
10. Спусковой крючок
11. Боковая планка Пикатини - 2 шт.
12. Кнопка перезарядки
13. Микропереключатель - 2 шт.
14. Занесен в каталог с комплектацией к устройству

Макет МР9-LT «ФЕНИКС»

7 170 р.



Корпус гранаты LASERWAR



Корпус используется для сборки игрового комплекта «Граната».
В комплект входит: 2 половинки гранаты, спусковая скоба, микроик, 4 винта.

Цены

Корпус гранаты LASERWAR

1 270 р.

Макет «ШЕРШЕНЬ»

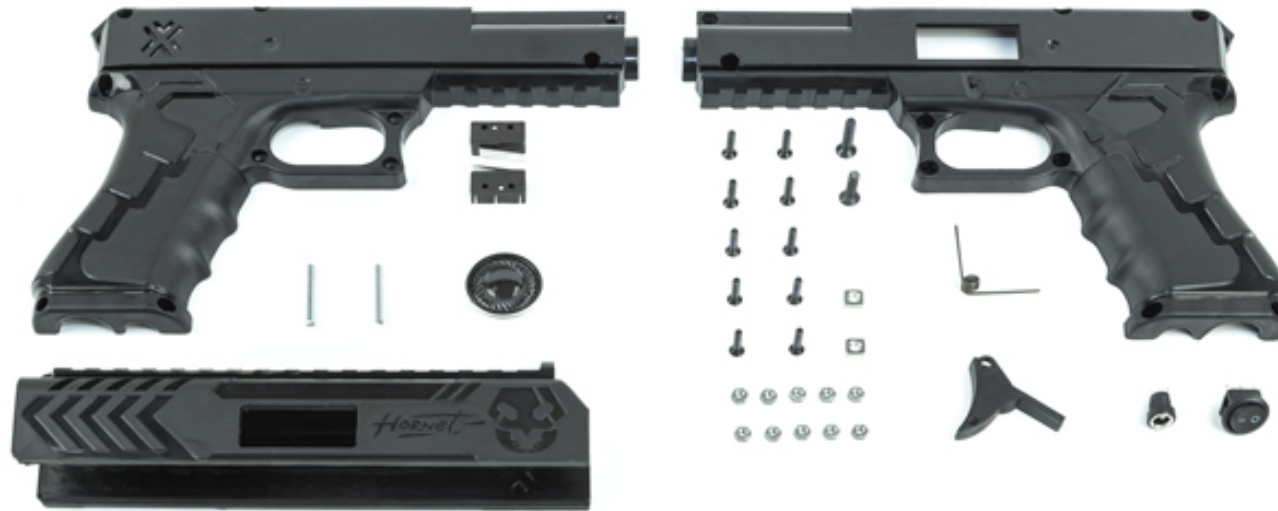

Цены

Компания LASERWAR предоставляет возможность приобретения корпуса игрового комплекта «ШЕРШЕНЬ» для самостоятельной сборки.

Макет «ШЕРШЕНЬ»

5 170 р.

В комплект входят:

1. Корпус - 2 части.
2. Затвор.
3. Микропереключатель - 2 шт.
4. Спусковой крючок с пружиной.
5. Набор винтов и гаек.
6. Кнопка включения.
7. Гнездо питания.
8. Динамик VECO 28 мм.
9. Линза.
10. ИК-модуль Parallax.

Макет АК-15 «ПАТНИК»



Цены

Компания LASERWAR предоставляет возможность приобретения корпуса игрового комплекта АК-15 «ПАТНИК» для самостоятельной сборки.

Макет АК-15 «ПАТНИК»

8 900 р.

В комплект входят:

1. Корпус (2 половинки, одна из которых отфрезерована)
2. Прицельные приспособления для АК-15
3. Бесконтактный спусковой механизм (датчик + спусковой крючок)
4. Набор из 13 шестигранных винтов
5. Ствольная накладка (2 половинки + 3 крепежных винта)
6. Оптическая линза (для ParallaX).
7. ИК-модуль (ParallaX).
8. Узел перезарядки на затвор (затвор металлический)
9. Кнопка перезарядки (функция смены режима огня)
10. Гнездо питания 2,1 мм.
11. Антивандальный замок с набором ключей.
12. Динамик PRO Signal 57 мм.
13. Переходник на плату.
14. Технические документы

Макет AR-15 «Рейнджер»

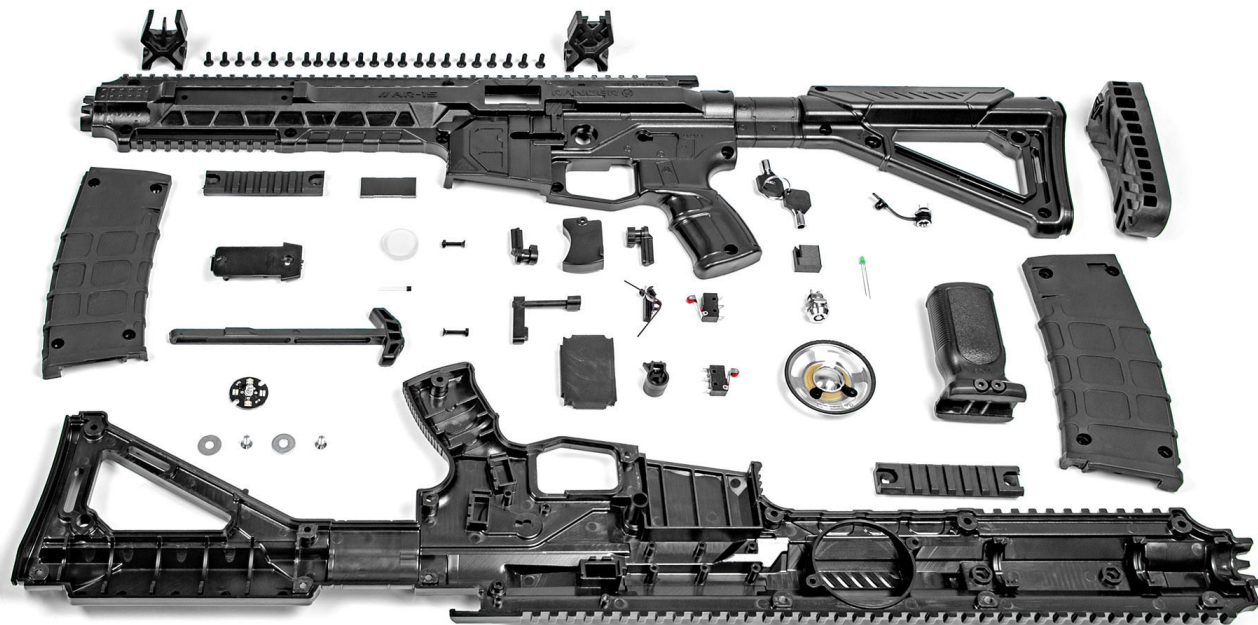

Цены

Макет AR-15 «Рейнджер»

9 400 р.

Компания LASERWAR предоставляет возможность приобретения корпуса игрового комплекта AR-15 «Рейнджер» для самостоятельной сборки.

В комплект входят:

1. Детали корпуса (2 половинки)
2. Затвор
3. Пружина затвора
4. Спусковой крючок
5. Пружина спускового крючка
6. Переключатель режима огня (3 детали)
7. Тыльник приклада
8. Детали магазина (2 половинки)
9. Заглушка магазина
10. Защелка магазина с пружиной и винтом
11. Прицельные приспособления для AR-15
12. Заглушка OLED дисплея (2 детали)

Макет АК-25 «Хищник»



Цены

Компания LASERWAR предоставляет возможность приобретения корпуса игрового комплекта АК-25 «ХИЩНИК» для самостоятельной сборки.

В комплект входят:

1. Корпус (2 половинки, одна из которых отфрезерована)
2. Прицельные приспособления
3. Бесконтактный спусковой механизм (датчик + спусковой крючок)
4. Набор из 13 шестигранных винтов
5. Тактическая рукоятка.
6. Оптическая линза (32 мм).
7. ИК-модуль (гибридный).
8. Узел перезарядки на затвор (затвор металлический)
9. Кнопка перезарядки (дублирующая)
10. Гнездо питания 2,1 мм.
11. Антивандальный замок с набором ключей.
12. Динамик PRO Signal 57 мм.
13. Переключатель поворотный

Макет АК-25 «Хищник»

8 200 р.

Макет «Пульсар»



Цены

Компания LASERWAR предоставляет возможность приобретения корпуса игрового комплекта «Пульсар» для самостоятельной сборки. Набор поставляется в неизменном виде. Никакие части из перечня не могут быть убраны.

В комплект входят:

1. Детали корпуса (2 половинки)
2. Цветные пластиковые вставки корпуса (6 деталей – бампер, 2 вставки корпуса, 2 наклейки на рукоятки, кнопка перезарядки)
3. Тыльник приклада
4. Проставка гнезда питания и замка включения
5. Спусковой крючок
6. Пружина спускового крючка
7. Ось спускового крючка
8. Вставка с датчиком Холла
9. Прицельные приспособления (2 детали)
10. Динамик
11. ИК-модуль
12. Оптическая линза
13. Средний фиксатор

Синий	9 400 р.
Черный (стандартный)	9 400 р.
Красный	9 400 р.



СЕНСОРЫ ПОРАЖЕНИЯ

Датчики фиксации попаданий: жилеты, повязки, шлемы. Все элементы лазертаг-экипировки оснащены сенсорами поражения. Датчики равномерно распределены по поверхности

Тактический шлем Lite



Цены

Вниманию игроков!

Шлем 9-го поколения может поддерживать связь двумя комплектами оружия,

а шлем 10-го поколения может работать с одним комплектом оружия, но двумя датчиками поражения - шлем и жилет.

Для этого необходимо выбирать версию шлема с подключением 2 комплектов.

Версия Lite представляет собой реплику тактического шлема M88. Изготовлен из ударопрочного пластика ABS. Предусмотрена регулировка по размеру головы. Плата с фотодатчиками и светодиодами, защищенная от механических повреждений крышечкой из поликарбоната крепится непосредственно на каску с четырех сторон. Бесспорно, это небольшой шаг назад в части, касающейся аутентичности комплектов, но при этом – огромный рывок вперед в решении проблем с трудностью поражения.

Помимо этого каски переняли лучшее от аналогичных повязок: литиевый аккумулятор 1800 mAh, время автономной работы – 36 часов; сверхъяркие TLWR-светодиоды фирмы «VISHAY», хорошо заметные даже на расстояниях, превышающих сто метров; семь датчиков поражения; удобные крепления.

Тактический шлем Lite

7 900 р.

Тактический шлем ЗШ-1 «ELITE»



Цены

Вниманию игроков!

Шлем 9-го поколения может поддерживать связь двумя комплектами оружия,

а шлем 10-го поколения может работать с одним комплектом оружия, но двумя датчиками поражения- шлем и жилет.

Для этого необходимо выбирать версию шлема с подключением 2 комплектов.

Тактический шлем ЗШ-1 серии «ELITE». Новинка является репликой защитного шлема, принятого на вооружение органами МВД РФ и ряда восточно-европейских государств и до сих пор являющегося одним из самых популярных среди войск специального назначения. Шлем нового поколения также поддерживает подключение двух игровых комплектов. Источником питания служит литий-полимерный аккумулятор емкостью 2,0 Ah, обеспечивающий время работы комплекта до 36 часов. Соблюдайте правила пожарной и электробезопасности. Не оставляйте работающее зарядное устройство без присмотра.

Тактический шлем ЗШ-1 «ELITE»

10 500 р.

RGB-заложник Lite



Цены

Известный нашим игрокам «Заложник» пересел на новую платформу. Новая версия по полной использует преимущества новой Smart RGB-повязки, с которой мы знакомили вас ранее. Яркие светодиоды, мультizonальность, фоновое свечение уже зарекомендовали себя в стандартных боёвках, поэтому эти пункты идеально подойдут и к сценариям со спасением заложников, проведением VIP-персоны. Изменился и сам подход к работе девайса. В старой версии устройства настройки цвета были заданы по умолчанию, поэтому изначально определялась та сторона, на которой будет лежать ответственность за виртуальные жизни других людей. В RGB-варианте цвет по умолчанию нейтральный. Поэтому за заложников может побороться любая лазертаг-группа.

Первый выстрел не отнимает жизни «Заложнику», а лишь задает принадлежность команде. Благодаря функции фонового свечения союзники будут знать, кого они обороняют, а противники, в свою очередь, на ком сосредоточить внимание. После определения цвета команды «Заложник» — лакомый кусочек для лазертаг-злодеев, ведь теперь его можно «убить». Гибель персонажа подтверждается яркими вспышками светодиодов, дублируется звуковым сопровождением.

В остальном, все осталось без изменений: удобная настройка через лазертаг-конфигуратор, простота использования и надежность, характерная для всей продукции компании LASERWAR.

Мультикам	6 900 р.
Woodland	6 900 р.
Черный	6 900 р.
Пиксель	6 900 р.
АТАКС «Mox»	6 900 р.

Лазертаг-жилет



Цены

Вниманию игроков!

Жилет 9-го поколения может поддерживать связь двумя комплектами оружия, а жилет 10-го поколения может работать с одним комплектом оружия, но двумя датчиками поражения- повязка и жилет. Для этого необходимо выбирать версию жилета с подключением 2 комплектов.

Лямки выполнены из того же материала, что и головные повязки, внутренняя часть обшита специальной гигиенической легко проветриваемой тканью, которая обеспечит комфорт даже при долгой игре. При этом масса жилета составляет всего 556 граммов. Длина лямок легко регулируется, и жилет могут использовать игроки любого роста, разных весовых категорий. Самой главной особенностью «Лазертаг-жилета v. 6» является коэффициент ослабления урона, благодаря которому игрок получает не полноценный урон, а лишь его часть. Изменение коэффициента ослабления производится посредством «Единой программы настроек игровых параметров лазертаг-оборудования LASERWAR» во вкладке «Дополнительное оборудование».

Источником питания служит литиевый аккумулятор емкостью 2,0 Аh (он расположен в одном из управляющих блоков), обеспечивающий время работы комплекта до 36 часов. Второй блок отвечает за активацию комплекта (а включается жилет при помощи антивандального ключа).

Лазертаг-жилет имеет восемь датчиков поражения - четыре спереди, два сзади, по одному на каждом плече. Подобное расположение было признано нами наиболее удачным.

v.9 Smart RGB	11 500 р.
Мультикам	11 500 р.
АТАКС «Мох»	11 500 р.
Woodland (стандартный)	11 500 р.
Черный (стандартный)	11 500 р.
Пиксель	11 500 р.
v.10 X-GEN Wi-Fi	12 500 р.

«Кавер» для тактического шлема



«Каверы» представляют собой лоскут ткани крестообразной формы с датчиками поражения. Их предназначение - преобразование тактического шлема в полноценный игровой лазертаг-комплект.

В комплект входят сам «кавер» и четыре текстильных застежки (липучки). Липучки приклеиваются к шлему (или присоединяются иными способами по Вашему усмотрению), к ним надежно крепится «кавер».

Таким образом «интегрировать» под лазертаг можно абсолютно любой тактический шлем по Вашему усмотрению. «Каверы» производятся в четырех цветовых гаммах: стандартный зеленый, черный, мультикам, «цифра».

Источником питания служит литий-полимерный аккумулятор емкостью 2,0 Ah, обеспечивающий время работы комплекта до 36 часов.

Цены

Мультикам	7 500 р.
Woodland	7 500 р.
Черный (стандартный)	7 500 р.
Пиксель	7 500 р.

Гигиеническая манжета



Цены

Гигиеническая манжета сменная для Smart RGB и классических лазертаг-повязок. Крепится к внутренней части головной повязки при помощи «велкро» для предотвращения доступа влаги к электронным компонентам. Соблюдайте меры безопасности! Манжета стирается после снятия с Smart RGB повязки.

Гигиеническая манжета

660 р.

Разгрузочный жилет



Цены

Вниманию игроков!

Жилет 9-го поколения может поддерживать связь двумя комплектами оружия, а жилет 10-го поколения может работать с одним комплектом оружия, но двумя датчиками поражения- повязка и жилет.

Для этого необходимо выбирать версию жилета с подключением 2 комплектов.

Мы рады сообщить вам о запуске в производство собственных разгрузочных жилетов. Использование в лазертаг-боях разгрузок уже давно стало популярным направлением. И дело не только в том, что жилет добавляет антуража, он еще уменьшает получаемый урон благодаря системе динамической брони. В начале игры можно установить параметры урона под определенные цели и сценарии. С помощью конфигуратора вы с легкостью зададите нужные настройки. Полиэфирная ткань, из которой сделана разгрузка, была специально подобрана для LASERWAR. Износостойкий материал позволяет выдерживать высокие нагрузки. Он неприхотлив в уходе: не мнется (запрещена машинная стирка), не требует глажки.

На груди предусмотрена застежка на молнию, что позволяет плотно сидеть обмундированию на теле. Там же размещены дополнительные застежки фастекс. Лямки разгрузки регулируются по длине и фиксируются липучкой «Velcro»

v.9 Smart RGB	12 900 р.
Woodland (стандартный)	12 900 р.
АТАКС «Mox»	12 900 р.
Черный	12 900 р.
Пиксель	12 900 р.
v.10 X-GEN Wi-Fi	13 900 р.

Smart RGB-повязка



Цены

Компания LASERWAR рада представить вашему вниманию уникальную Smart RGB-повязку. Она – результат долгих и кропотливых трудов всей компании. Специалисты потратили больше года, чтобы выпустить финальную версию. С уверенностью можем сказать, что новая повязка окажет сильное влияние на игровой процесс, осуществит желания многих игроков. От громких слов перейдем к самой сути вопроса. Чем же это устройство отличается от предыдущих версий? Все изменения опираются на три фундаментальных пункта: Smart-технологии, эргономика и wow-эффект. Мультизональность датчиков поможет понять, с какой стороны ведётся огонь, новый принцип активации защитит от читеров, а подложка предохранит от влаги.

1. Smart-технологии. Термин «Smart» употреблен здесь не случайно, ведь это, действительно, умная RGB-повязка. Уникальное в своем сегменте устройство позволит посмотреть на лазертаг с другой стороны.

а) Мультизональность.

Мультикам	6 900 р.
Woodland	6 900 р.
АТАКС "Мох"	6 900 р.
Черный (стандартный)	6 900 р.
Пиксель	6 900 р.

Жилет для лазертага «RGB-заложник Elite»



Цены

Полиэфирная ткань, из которой сделан «Заложник Elite», была специально подобрана для LASERWAR. Износостойкий материал позволяет выдерживать высокие нагрузки. Он неприхотлив в уходе: не мнется (запрещена машинная стирка), не требует глажки.

Жилет регулируется от 46 до 60 размера специальными пряжками на ленте. Дополнительно ленты оборудованы специальными резиновыми фиксаторами, в которые можно заправить торчащие хлястики. По всей площади расположены ленты для крепления по системе «MOLLE».

На груди предусмотрена застежка на молнию, что позволяет плотно сидеть обмундированию на теле. Там же размещены дополнительные застежки фастекс. Лямки разгрузки регулируются по длине и фиксируются липучкой «Velcro». На спине расположена петля, которая в боевом варианте удобна при транспортировке раненого бойца, что особенно актуально при проведении сценариев с заложниками.

Обмундирование оснащено 6 датчиками поражения и 2 управляющими блоками, которые рационально размещены в передней и задней части. Будьте уверены, ни одна деталь не будет вам мешать во время игры. Источником питания служит литий-полимерный аккумулятор емкостью 2,0 Ah, обеспечивающий время работы комплекта до 36 часов. Вес жилета 950 грамм.

Жилет для лазертага
«RGB-заложник Elite»

11 500 р.

Smart RGB-повязка на 2 комплекта



Внимание игроков!

Повязка 9-го поколения поддерживает связь двумя комплектами оружия,

а повязка 10-го поколения предназначена для игры одним комплектом оружия, но двумя датчиками поражения - повязка и жилет.

В версии 9-го поколения к одной повязке этого типа можно подключить 2 тагера одновременно - функция незаменима для любителей стремительных атак с оружием в обеих руках. Мы рады представить улучшенную схемотехнику и конструкцию головного модуля.

Традиционно, мы уделяем много внимания удобству игрока: девайс может похвастаться продвинутой эргономикой, фоновым свечением, вибро- и светоиндикацией, а приятную и честную игру обеспечит улучшенная система «Античита». Мультизональность датчиков поражения укажет вибрацией, с какой стороны игрок получил урон.

Чтобы повязка работала с 1 игровым комплектом, достаточно нажать кнопку включения, дождаться, пока загорится 1 светодиод, отпустить кнопку питания. Второй тагер повязка искать не будет.

В 10-м поколении к этой повязке можно подключить второй датчик поражения, например жилет. Это может использоваться как при проведении соревнований по спортивному лазертагу, так и в обычных лазертаг-сражениях.

Цены

Черный (стандартный)	8 400 р.
Woodland	8 400 р.
Пиксель	8 400 р.
Мультикам	8 400 р.

Жилет для лазертага «RGB-заложник Pro»



Цены

Полиэфирная ткань, из которой сделан «Заложник Pro», была специально подобрана для LASERWAR. Износостойкий материал позволяет выдерживать высокие нагрузки. Он неприхотлив в уходе: не мнется (запрещена машинная стирка), не требует глажки. Обмундирование оснащено 8 датчиками поражения и 2 управляющими блоками, которые рационально размещены в передней и задней части. Будьте уверены, ни одна деталь не будет вам мешать во время игры. Источником питания служит литий-полимерный аккумулятор емкостью 2,0 Ah, обеспечивающий время работы комплекта до 36 часов. Вес жилета 332 грамма.

Жилет регулируется от 46 до 60 размера специальными пряжками на ленте. На груди лямки жилета фиксируются благодаря застежке фастекс, что позволяет плотно сидеть обмундированию на теле.

Соблюдайте меры предосторожности! Стирка комплекта запрещена.

Жилет для лазертага «RGB-заложник Pro»	10 900 р.
--	-----------

Жилет РПС



Вниманию игроков!

Жилет 9-го поколения может поддерживать связь двумя комплектами оружия, а жилет 10-го поколения может работать с одним комплектом оружия, но двумя датчиками поражения- повязка и жилет.

Для этого необходимо выбирать версию жилета с подключением 2 комплектов.

РПС представляет собой ременно-плечевую систему из ткани с датчиками поражения и 2-мя управляющими блоками. Блоки управления находятся на спинном секторе жилета и никак не мешают манёврам игрока. 8 датчиков поражения можно условно поделить на 3 условных зоны: спинная, плечевая и фронтальная. Жилет оснащён поясничной поддержкой, системой MOLLE для размещения различных обвесов, внутренней подкладкой из сетки Air Mesh и плечевыми накладками на текстильных застёжках Velcro. Его масса — всего 956 г при мощном аккумуляторе на 2Ah со временем автономной работы до 36 часов без подзарядки.

Соблюдайте меры предосторожности! Стирка комплекта не допускается.

Цены

v.9 Smart RGB	13 900 р.
Черный	13 900 р.
АТАКС "Mox"	13 900 р.
Пиксель	13 900 р.
Мультикам	13 900 р.
Woodland	13 900 р.
v.10 X-GEN Wi-Fi	14 900 р.

Пиратская двуугольная шляпа



Цены

Это настоящая изюминка для костюмированных лазертаг-вечеринок. Вместо традиционных датчиков поражения пиратская шляпа станет прекрасным дополнением к мушкетону.

Удобный головной убор, лёгкий, прочный и неприхотливый в уходе. Прекрасно подойдёт как взрослым, так и детям. Красная тесьма из ткани ультрасофт с завязками по периметру позволяет фиксировать головной убор на игроке с любой окружностью головы.

Внутренняя подкладка выполнена из натурального льна, благодаря чему двууголка удивительно комфортна в носке. Отлично держит форму благодаря внутреннему каркасу из металлической проволоки. А антуражная пиратская эмблема на фронтальной стороне двууголки лаконично завершает неповторимый зловещий образ.

Пиратская двуугольная шляпа

7 600 р.



Цены

Блокбастеры вроде «Рассвета мертвецов» и «Обители зла» сделали зомби неотъемлемой частью массовой культуры. Сегодня развитие технологий выводит зомби-вселенную на новый уровень. Теперь можно не просто наблюдать за приключениями киногероев на экране. Спасение мира от нашествия кровожадных мутантов – в ваших руках.

По своему дизайну и программным настройкам игровой комплект «Зомби» похож на популярный комплект «Заложник» LASERWAR. Яркие светодиоды, мультизональность, фоновое свечение – все эти преимущества есть и у «Зомби».

«Зомби» полностью автономен и самостоятелен. Зомби-игроку не нужен тагер!

Датчики испускают поражающие импульсы с периодичностью в 2-3 секунды. Радиус поражения – до 5 метров. Все, кто попадает под «обстрел», получают урон. Чем сильнее урон от «Зомби», тем быстрее погибает игрок.

Когда бойцы попадают в устройство из своих тагеров, «Зомби» начинает излучать урон той же мощности, что получил при попадании. Обладателя такой повязки вы сразу вычислите на поле боя. Датчики «Зомби» всегда светятся ярко-зелёным цветом.

Активируется девайс с помощью любого пульта или «Аптечки» LASERWAR. «Зомби» работает с лазертаг-оборудованием 8, 9, 10 и 11 поколений.

Игровой комплект «Зомби» открывает богатые возможности для владельцев лазертаг-клубов. Организовать игру на своём полигоне и провести выездной квест – комплект «Зомби» подойдёт для любых целей.

Зомби

7 600 р.

Повязка ALPHATAG



В повязке ALPHATAG полностью пересмотрена форма. Новая анатомическая конструкция исключает давление на уши, поэтому девайс не ощущается на голове даже после многочасовой игры. Сенсоры повязки ниже по высоте в сравнении с сенсорами на классических повязках. В эстетике защитных крышек — шестигранная форма с фирменной гравировкой. В каждом датчике поражения размещен сверхъяркий светодиод и вибромотор. При попадании завибрируют лишь те датчики, которые приняли ИК-импульс. Игрок всегда будет понимать, с какой стороны в него был произведен выстрел, и сможет быстро отреагировать на попадание.

В повязке ALPHATAG установлен уникальный фотодатчик с углом чувствительности в 140 градусов. Это значит, что повязка будет безошибочно фиксировать даже слабый ИК-импульс. Никаких споров, кто в кого попал. Только хладнокровная честность электроники.

А еще на повязке два управляющих блока, на одном из которых установлен OLED-дисплей. Уровень заряда, прогресс-бар при обновлении прошивки, индикация статуса — все это уже доступно в повязке 11 поколения.

Цены

Мультикам	7 900 р.
Woodland	7 900 р.
Пиксель	7 900 р.
АТАКС "Мох"	7 900 р.
Черный	7 900 р.

Бронежилет Альфатаг



Цены

Бронежилет Альфа представляет собой ременно-плечевую систему из ткани с датчиками поражения и управляющим блоком. Блок управления находится на груди жилета и никак не мешают манёврам игрока. 8 датчиков поражения можно условно поделить на 3 условных зоны: спинная, плечевая и фронтальная. Жилет оснащён поясничной поддержкой, системой MOLLE для размещения различных обвесов и внутренней подкладкой из сетки Air Mesh. Его масса — всего 900 г при мощном аккумуляторе на 3,7В; 10 Ah со временем автономной работы до 36 часов без подзарядки. Зарядка жилета производится только устройствами Светлячок или Li+. Зарядка другими устройствами приведет к повреждению аккумулятора! Время полной зарядки составляет 12 часов.

Соблюдайте меры предосторожности! Не оставляйте заряжающееся устройство без присмотра! Стирка комплекта не допускается.

Пиксель	15 900 р.
Мультикам	15 900 р.
Черный (стандартный)	15 900 р.

«Кавер» для тактического шлема Ops-Core



Цены

Вниманию игроков!

Шлем 9-го поколения может поддерживать связь двумя комплектами оружия,

а шлем 10-го поколения может работать с одним комплектом оружия, но двумя датчиками поражения - шлем и жилет.

Для этого необходимо выбирать версию шлема с подключением 2 комплектов.

«Каверы» представляют чехол из ткани маскировочной расцветки с 5 датчиками поражения. Их предназначение - преобразование тактического шлема Ops-Core в игровой лазертаг-комплект.

«Кавер» надежно крепится на поверхности шлема, составляя с ним одно целое - он не подведет вас и не соскочит случайно в горячке боя, поскольку закреплен крепежными элементами шлема.

Источником питания служит литий-полимерный аккумулятор емкостью 1,8 Ah, обеспечивающий время работы комплекта до 36 часов.

«Кавер» для тактического шлема Ops-Core

8 500 р.

Тактический шлем Ops-Core для лазертага



Цены

Вниманию игроков!

Шлем 9-го поколения может поддерживать связь двумя комплектами оружия,

а шлем 10-го поколения может работать с одним комплектом оружия, но двумя датчиками поражения - шлем и жилет.

Для этого необходимо выбирать версию шлема с подключением 2 комплектов.

Тактический шлем Ops-Core с маскировочным чехлом с 5 датчиками поражения для игры в лазертаг.

Чехол надежно крепится на поверхности шлема, составляя с ним одно целое - он не подведет вас и не соскочит случайно в горячке боя, поскольку закреплен крепежными элементами шлема.

Источником питания служит литий-полимерный аккумулятор емкостью 1,8 Ah, обеспечивающий время работы комплекта до 36 часов.

Тактический шлем Ops-Core для лазертага	10 900 р.
--	-----------

Жилет Альфатаг



Цены

Новая модель жилета поколения "Альфатаг" прослужит долгие годы благодаря прочному материалу и сменной манжете. Управляющий блок с OLED-дисплеем даёт легкость в настройке игровых параметров.

Восемь сенсоров поражения сделаны в виде шестигранника с фирменной гравировкой. Они расположены на спине, по бокам и спереди. Сменная подкладка с трехслойной дышащей тканью Air Mesh легко снимается для стирки. Сам жилет практически не пачкается, а любые загрязнения удаляются влажной салфеткой.

Рекордное время автономной работы - в качестве источника питания используется мощный внешний аккумулятор на 10 000 мА/ч, способный выдержать 36 часов игры без перерыва с включенным Wi-Fi модулем. Это в несколько раз больше, чем у альтернативных разработок.

Подойдет для работы в любых погодных условиях.

Жилета «Альфы» поддерживает связь беспроводным способом при помощи прорывного софта. Технология Smart NFC обеспечит быстрое соединение с тагером и другими устройствами.

Соблюдайте меры предосторожности! Не оставляйте заряжающееся устройство без присмотра! Стирка комплекта не допускается.

Жилет Альфатаг

14 900 р.

Тактический шлем Ops-Core для лазертага v.11 Alphatag



Цены

Тактический шлем Ops-Core v.11 Alphatag с интегрированными датчиками поражения для игры в лазертаг.

Реплика известного шлема Ops-Core с электроникой 11 поколения от LASERWAR предназначена для игры в лазертаг в составе гибридной арены Alphatag. Низкопрофильные датчики поражения, интегрированные в шлем обеспечивают уверенный прием ИК-сигнала с любого направления и исключают наличие "мертвых зон". Источником питания служит литий-полимерный аккумулятор емкостью 1,8 Ah, обеспечивающий время работы комплекта до 36 часов.

Тактический шлем Ops-Core для лазертага v.11 Alphatag

12 100 р.

Smart RGB-повязка серии «SPORT»



Цены

У нас отличная новость для федераций по спортивному лазертагу. Мы сделали уникальную модификацию Smart RGB-повязки — это незаменимая вещь для секций, турниров и соревнований любого уровня. Повязки в двух цветовых вариантах, синем и красном, идеально подойдут для лазертаг-клубов и тех, кто играет в командах.

Ещё это отличный вариант для бойцов, которые выбирают спортивный «Пульсар». Изначально на тагерах уже есть специальные вставки таких же цветов – красного и синего. Пульсар с обновлённой повязкой — отличный комплект, который создан задавать новый стандарт качества командных игр в лазертаг.

Новые датчики поражения можно сочетать в игре с фирменными бамперами LASERWAR для – MP9-LT и AK-12LT. Они также представлены в синей и красной расцветках.

Smart RGB-повязка серии «SPORT» 6 900 р.

Smart RGB-ремень



Цены

Вниманию игроков!

Ремень 9-го поколения может поддерживать связь двумя комплектами оружия,

а ремень 10-го поколения может работать с одним комплектом оружия, но двумя датчиками поражения - повязка и ремень.

Для этого необходимо выбирать версию подключения 2 комплектов.

Новый датчик поражения изготовлен по проверенной технологии Smart RGB-повязки. Он оснащён управляющим блоком и отсеком под аккумулятор, пятью сенсорами поражения. Подходит для 9-10 поколений. Удобен в использовании:

- весит всего 290 грамм;
- фиксируется застёжкой фастекс;
- регулируется размер;
- есть сменная манжета.

Игрок надевает RGB-ремень через плечо, датчики поражения расположены так, чтобы не было «мертвых зон». Светодиоды заметны на всей дистанции выстрела.

Мультикам	11 500 р.
Woodland	11 500 р.
АТАКС "Мох"	11 500 р.
Черный (стандартный)	11 500 р.
Пиксель	11 500 р.

ALPHATAG-повязка серии «SPORT»



Цены

У нас отличная новость для любителей спортивного лазертага. Мы сделали уникальную модификацию ALPHATAG-повязки — это незаменимая вещь для секций, турниров и соревнований любого уровня. Повязки в двух цветовых вариантах, синем и красном, идеально подойдут для лазертаг-клубов и тех, кто играет в командах. А 11 поколение позволит проводить турниры с моментальной онлайн статистикой.

Ещё это отличный вариант для бойцов, которые выбирают спортивный «Пульсар». Изначально на тагерах уже есть специальные вставки таких же цветов – красного и синего. Пульсар с обновлённой повязкой — отличный комплект, который создан задавать новый стандарт качества командных игр в лазертаг.

Новые датчики поражения можно сочетать в игре с фирменными бамперами LASERWAR для – MP9-LT и AK-12LT. Они также представлены в синей и красной расцветках.

ALPHATAG-повязка серии «SPORT» 7 900 р.

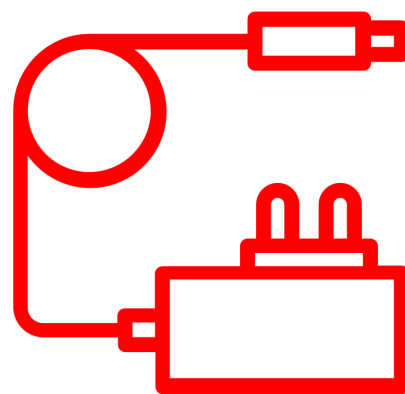

ДОПОЛНИТЕЛЬНОЕ ОБОРУДОВАНИЕ

Необходимые атрибуты для зарядки, удобного программирования и поддержания в рабочем состоянии лазертаг-оборудования.
Дополнительные девайсы для игры в лазертаг



Battlefield PRO



Игровой комплект Battlefield PRO предназначен для имитации захвата контрольной точки или пункта. Он универсален и может использоваться в сценариях не только в лазертаге, но и в пейнтболе и страйкболе. В начале игры точка нейтральна. Чтобы ее захватить, необходимо нажать кнопку, окрашенную в цвет своей команды. Точка загорится нужным цветом. При этом цвет постепенно набирает яркость и насыщенность. Для захвата точки соперника команде нужно нажать кнопку своего цвета. Постепенно новый цвет «вытеснит» предыдущий. Побеждает команда, первой выдержавшая суммарно установленное время.

Цены

Battlefield PRO	8 900 р.
-----------------	----------

Рация Baofeng



Цены

Рация Baofeng

6 500 р.

Технические характеристики:

Стандарт VHF/UHF

диапазон частот 136-174 МГц, 400-520 МГц

Мощность 5 Вт

Тип модуляции - FM

Паразитные излучения менее -60 дБ

Количество ячеек памяти 128

Шаг изменения частоты 2,5/5/6,25/10/12,5/25/50 кГц

Сопротивление антенны 50 Ом

Рабочая температура -20 С.... +60 С

Потребляемый ток в режиме ожидания менее 75 мА, потребляемый ток в режиме приёма 380 мА, потребляемый ток в режиме передачи менее 1,4 А

Режим работы - симплексный или полу-дуплексный

Комплектация:

Радиостанция — 1 шт.

Батарея — 1 шт.

Оружейная стойка



Цены

Оружейная стойка для хранения игрового оружия. На стойке достаточно места для игровых наборов, оснащенных прицелами и тактическими рукоятками.

Разделы оптимизированы для различных классов оружия. Благодаря конструкции оборудование будет надежно закреплено.

Одна стойка рассчитана на шесть игровых наборов. Их можно заряжать, не снимая со стойки.

Компактные размеры, надежная конструкция с металлическим каркасом. Масса — 9 кг.

Оружейная стойка

6 900 р.

USB База



Цены

При помощи USB-базы и LASERWAR-конфигуратора возможно полное программирование таких дополнительных устройств, как универсальная точка «Хамелеон», «Умная аптечка 2.0», бомба «Кратер» и «Умная контрольная точка». Для этого излучатели базы необходимо направить на сенсоры включенных в режиме администрирования устройств, обозначенных на рисунке. Ее особенность заключается в применении интерфейса USB для связи с компьютером. Устройство сочетает в себе малые габариты, новые технологии универсального подключения, отсутствие встроенного источника питания.

USB База

2 900 р.

Зарядное устройство «Li+»



Цены

Зарядное устройство для литиевых аккумуляторов Li+. Подходит для оборудования Альфатаг, заряжает RGB повязки, каски, жилеты. Соблюдайте правила пожарной и электробезопасности. Не оставляйте работающее зарядное устройство без присмотра.

Зарядное устройство «Li+»

990 р.

Система подрыва бронетехники «Купол 3.0»



Цены

«Купол» — это система, которая имитирует подрыв бронетехники и сооружений. В лазертаге она используется в каждой второй крупной игре. Такая популярность связана с функционалом устройства, надежностью и компактными габаритами. Устройство оборудовано 4 TSOP-датчиками. К «Куполу» можно подключить пиротехнику и настроить при помощи лазертаг-конфигуратора. Если вы решили сделать в игре настоящий пиротехнический взрыв, то рекомендуем проконсультироваться с нашими специалистами из технической поддержки.

Система подрыва бронетехники
«Купол 3.0»

5 900 р.

Подствольный гранатомет в сборе

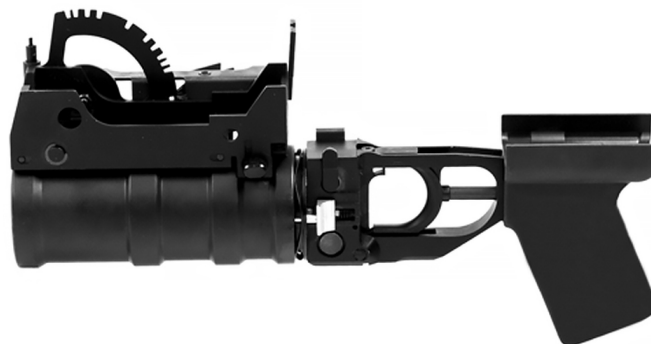

Цены

Подствольный гранатомет для установки на игровые комплекты АК или М-серии.

В комплект входят: корпус гранатомёта; оптический тубус; ИК-модуль; микропереключатель; монтажный провод.

Подствольный гранатомет в сборе 9 900 р.

Bluetooth-база



Цены

Предназначена для настройки тактико-технических характеристик и работы со статистикой на лазертаг-оборудовании с 7 по 9 поколение.

Bluetooth-база

890 р.

Зарядное устройство «Паук»



Цены

Зарядное устройство «Паук» не заряжает новые RGB-повязки!

Устройство предназначено для фирменных Li+ сборок 7,4 V с платой защиты, позволяет подзаряжать одновременно 6 игровых комплектов или повязок (повязки Smart RGB «Пауком» не заряжаются). Мы долго тестировали новое устройство и подобрали оптимальную длину провода для зарядки - она составляет 1,5 метра, а само зарядное устройство подключается к розетке 220 V через классический компьютерный штекер питания, применяемый для домашних ПК и мониторов. Штекер также входит в комплектацию.

Данное з/у относится к категории «умных» и выгодно отличается от обычных китайских.

Контроль времени зарядки, отсечка по току, защита от перегрева.

«Паук» постоянно следит за напряжением, чётко соблюдает технологию зарядки по схеме CC-CV. Сначала АКБ заряжается «постоянным» током до достижения номинального напряжения. После этого напряжение поддерживается постоянным, а ток падает до 0,01C (где C емкость батареи или ячейки). По завершению процесса источник питания переводится в «капельный режим» - з/у начнёт подавать на батарею микроток, нивелирующие её саморазряд. В целях безопасности мы настоятельно рекомендуем не оставлять без присмотра заряжающееся оборудование.

Повышение срока службы аккумулятора.

Зарядное устройство «Паук»

5 900 р.

Зарядное устройство «Smart Li+»



Цены

Устройство разработано для заряда литиевых аккумуляторов. Подходит для дополнительных устройств, тагеров 7, 8, 9, 10 поколений, жилетов и повязок 7-ого поколения.

Технические характеристики:

Качественная микросхема, использованная в этом устройстве, была выпущена в США. Это одна из самых передовых составляющих, которая может использоваться для решения поставленных компанией задач.

Срок службы аккумулятора. «Smart Li+» бережно относится к батареям, не перезаряжает их и не допускает снижения ёмкости, значительно повышается общее время работы источников питания.

Необходимость зарядки. Если к подключенной в сеть зарядке подсоединить винтовку с напряжением аккумулятора выше 7.6 В, то зарядка не начнется. Связано это с тем, что такого напряжения хватит еще на несколько игр. Если вы все же хотите подзарядить оборудование, то процесс накопления энергии можно запустить принудительно. Для этого нужно соединить зарядку и тагер, потом подключить зарядку в сеть 220В.

Отключение батареи после полного заряда. Используется чистый алгоритм CC-CV, основной принцип которого: не превышать допустимые ток и напряжение при зарядке аккумулятора. Это основополагающее правило позволяет производить зарядку аккумуляторов из состояния «глубокого разряда». По завершению процесса источник питания переводится в «капельный режим» - э/у начнёт подавать на батарею микротоки, исключающие её саморазряд.

Зарядное устройство «Smart Li+» 1 100 р.

Зарядное устройство «Светлячок»



Цены

Зарядное устройство «Светлячок» 5 900 р.

«Светлячок» рассчитан на подзарядку 6 повязок SRGB одновременно. В линейке оборудования мы используем наглядную систему индикации. Не стал исключением и этот случай. Светодиоды, используемые в зарядном устройстве и SMART RGB-повязке, подскажут пользователю, когда оборудование готово к игровым схваткам.

Пользоваться «Светлячком» удобно: через сетевой шнур подключаем его к розетке, нажимаем кнопку включения, подсоединяем повязку. Если светодиод на корпусе ЗУ горит красным — повязка заряжается, зеленое положение говорит о том, что повязка готова к длительному использованию.

- заряжайте 6 повязок одновременно
- используется только для зарядки Smart RGB повязок
- удобная система индикации
- сетевой шнур в комплекте
- компактные габариты
- 2 варианта наклеек

В целях безопасности мы настоятельно рекомендуем не оставлять без присмотра заряжающееся оборудование.

Защитный бампер для МР9-LT «Феникс»



Цены

Защитный бампер для любимейшей юным игрокам модели МР9-LT «Феникс» устранил травмоопасность от выступающих деталей ствола. Бампер изготовлен из мягкой резины и закрепляется на стволе прилагающимися в комплекте винтами в штатные отверстия корпуса «Феникса». Футуристический дизайн в стиле «Чужого» придаст «Фениксу» новые черты.

Защитный бампер для МР9-LT «Феникс» 1 300 р.

Оружейный ящик



Цены

Мы предлагаем вниманию организаторов игр и администраторов клубов лазертага, которым часто приходится перевозить свое оборудование на выездные мероприятия, нашу новинку – оружейный ящик для транспортировки и хранения тагеров. Прочный и удобный, он хорошо впишется в дизайн интерьера вашего клуба и создаст особую атмосферу армейского склада. В перерывах между играми его можно использовать для хранения тагеров, дополнительного оборудования и других важных мелочей, которых в любом клубе предостаточно.

Конструкция и размеры

Ящик изготовлен из прочной 9-миллиметровой фанеры. Ребра укреплены специальными щитками. Углы покрыты стальными пластинами. Надежные металлические защелки защищают его от случайного открывания. Две прочные откидные ручки с обеих сторон позволяют перемещать с одного места на другое. Коробка окрашена внутри и снаружи. Вы можете нанести на него логотипы и надписи вашего клуба. При заказе вы можете выбрать один из трех доступных размеров: 50x50x50 см, 30x60x96 см и 30x60x130 см.

Оружейный ящик

11 500 р.

Роутер PRO для 10 поколения Laserwar



Цены

Роутер PRO предназначен для обеспечения работы оборудования 10 и 11 поколений LASERWAR с поддержкой онлайн-статистики, настройки тактико-технических характеристик и перепрошивки оборудования. Обеспечивает надежное Wi-Fi соединение и повышенную скорость передачи данных при удвоенной дальности. Рекомендован LASERWAR для работы с оборудованием 10 и 11 поколений при использовании от 15 до 40 игровых комплектов.

Роутер PRO для 10 поколения Laserwar 9 000 р.

Power Bank (для роутера X-Gen)

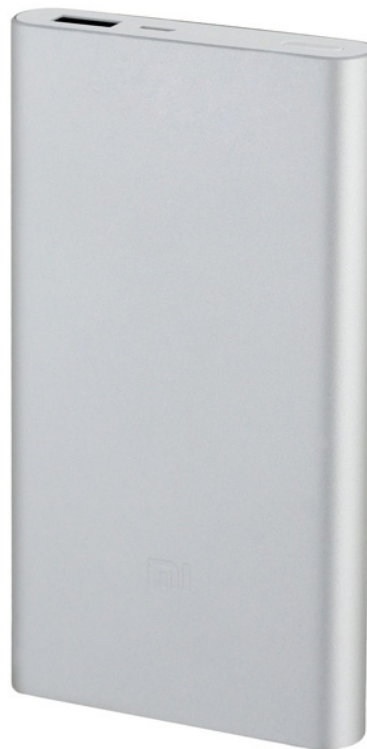

Цены

Портативный аккумулятор с серебристым корпусом из металла. Стильный компактный пауэр-банк оснащен выходным зарядным разъемом USB и micro USB, с помощью которых можно заряжать как сам пауэр-банк, так и роутер. На выходе обеспечивает ток силой 2.1 А, напряжением 5 В. Снабжен встроенной литий-полимерной батареей емкостью 10000 мАч.

В аккумуляторе использован светодиодный индикатор заряда, который показывает текущий уровень заряда батареи при нажатии на кнопку. Снабжен защитой от перегрузок.

Power Bank (для роутера X-Gen)	2 900 р.
--------------------------------	----------



Цены

Новый антуражный девайс для проведения сценарных игр — пиротехнический миномет.

Калибр ствола 52 мм. Возможно применение шумовых и дымовых зарядов. Дальность стрельбы до 100-150 метров.

Активация заряда при помощи электрической свечи накаливания позволяет использовать различные варианты сопряжения миномета с лазертаг-электроникой. Так, например, оснащение миномета системой «Купол» сделает его «уничтожаемым» и позволит игрокам вывести огневую точку из строя огнем из снайперской винтовки или гранатомета. Можно также установить активацию выстрела из миномета только для «живых» бойцов, что не позволит вести огонь в горячке боя «застреленным» игрокам.

Конструкция миномета позволяет в считанные секунды сложить устройство для переноски его на новую огневую позицию и быстро его установить.

По понятным причинам, использовать подобное устройство необходимо с полным соблюдением всех мер безопасности, включая защитные очки, и под наблюдением инструктора клуба. В направлении предполагаемого выстрела не должно быть ничего не подозревающих игроков. Применение подобного оборудования в сценарных играх делает их эффектными и незабываемыми, придаст вашим баталиям еще больше реализма.

Материал корпуса — металл.

Миномет

15 900 р.

Боковая планка Пикатинни



Цены

Планка используется в качестве боковой в макете МР9-LT «ФЕНИКС». Длина 8,5 см, 2 отверстия под крепления. Прекрасно подойдет для размещения компактных коллиматорных прицелов.
На МР9-LT «Феникс» устанавливается 2 планки.

Боковая планка Пикатинни

350 р.

Автомобильная зарядка «Smart Auto Li+» для литиев



Цены

Двухканальное автомобильное зарядное устройство для игровых комплектов на литиевых аккумуляторах SmartAutoLi+. Идеальный вариант для тех, кто ценит свое время! Двухканальная зарядка способна обеспечить полноценный заряд сразу двух устройств: тагера и повязки или жилета прямо в автомобиле! Пожалуйста, при использовании следите за соблюдением инструкции.

Зарядка подходит для всех устройств от 7 поколения до оборудования Альфа.

ВНИМАНИЕ!Соблюдайте правила пожарной и электробезопасности. Не оставляйте работающее зарядное устройство без присмотра.

Автомобильная зарядка «Smart Auto Li+» для литиевых аккумуляторов 1 900 р.

Защитный бампер для АК-12LT «SPORT»



Цены

Защитный бампер устанавливается на игровые комплекты АК-12LT «SPORT», предназначенные для использования при проведении спортивных турниров.

Бампер изготовлен из мягкой резины и закрепляется на стволе винтами. Он устранил травмоопасность от выступающих деталей ствола. Вес - 100 граммов. В комплект поставки входят защитный бампер и комплект винтов с гайками для его крепления к тагеру.

Обращаем Ваше внимание на то, что для установки защитного бампера на игровой комплект АК-12LT «Хищник» у тагера необходимо спиливать часть ствола, стилизованную под ДТК (дульный тормоз-компенсатор).

Защитный бампер для АК-12LT «SPORT» 1 300 р.



Wi-Fi роутер LASERWAR



Цены

Роутер предназначен для обеспечения работы оборудования 10 и 11 поколений LASERWAR с поддержкой онлайн статистики, настройки тактико-технических характеристик и перепрошивки оборудования. Обеспечивает надежное Wi-Fi соединение и высокую скорость передачи данных. Рекомендован LASERWAR для работы с малым количеством игровых комплектов (до 12-14 штук).

Wi-Fi роутер LASERWAR

4 500 р.

Роутер ELITE для online-статистики Laserwar



Цены

Роутер ELITE для online-статистики Laserwar предназначен для обеспечения работы оборудования 10 и 11 поколений LASERWAR с поддержкой online-статистики, настройки тактико-технических характеристик и перепрошивки оборудования. Обеспечивает надежное Wi-Fi соединение и повышенную скорость передачи данных при удвоенной дальности. Рекомендован LASERWAR для работы с оборудованием 10 и 11 поколения при использовании более 40 игровых комплектов. Максимальное число поддерживаемых комплектов - 256 игроков.

Роутер ELITE для online-статистики Laserwar 15 500 р.

Радиобаза «Дикий Запад»



Цены

Радиобаза «Дикий Запад» служит для установления радиоканала с мишенями тира и обеспечения работы аттракциона. Устойчивая дальность связи 50-60 м. Подключается к управляющему ПК через USB тип В соединение

Радиобаза «Дикий Запад»

5 000 р.

Шок-браслет «Адреналин»



Цены

Шок-браслет «Адреналин» – наша новинка для тех, кто хочет добавить перчика в обычные лазертаг-баталии. Пока новинка совместима только с оборудованием 11 поколения, поскольку лишь в Альфагаге зарезервированы каналы для сопряжения дополнительных устройств с повязкой или жилетом.

Браслет подключается к датчикам поражения и при попадании генерирует чувствительный импульс в руку игрока. Технология воздействия аналогична хорошо известным миостимуляторам и безопасна для играющих, однако не рекомендуется людям, имеющим проблемы со здоровьем. Прибор имеет три уровня воздействия – минимальный, средний и максимальный. Степень воздействия выбирает сам игрок. Питается устройство от встроенного аккумулятора емкостью 1500 мАч. Для зарядки используется гнездо микро-USB. Время работы 4-6 часов в зависимости от интенсивности использования.

Шок-браслет «Адреналин»

4 900 р.

Защитный бампер для PULSAR



Цены

Защитный бампер устанавливается на игровые комплекты PULSAR, предназначенные для использования при проведении спортивных турниров.

Бампер изготовлен из мягкой резины и устраняет травмоопасность от выступающих деталей ствола.

Вес - 100 граммов. В комплект поставки входит защитный бампер выбранного цвета. Доступны черный, красный, зеленый и синий цвета.

Красный	1 500 р.
Синий	1 500 р.
Черный (стандартный)	1 500 р.

Защитный бампер для «Хищника»



Легкий защитный бампер для любимой юным игрокам модели «Хищник» устранил травмоопасность от выступающих деталей ствола. Бампер изготовлен из мягкой резины и выпускается в четырех цветах – оранжевом, черном, синем и красном. Легкий, практически незаметный бампер сделает ваши игры абсолютно безопасными.

Цены

Синий	180 р.
Красный	180 р.
Черный (стандартный)	180 р.

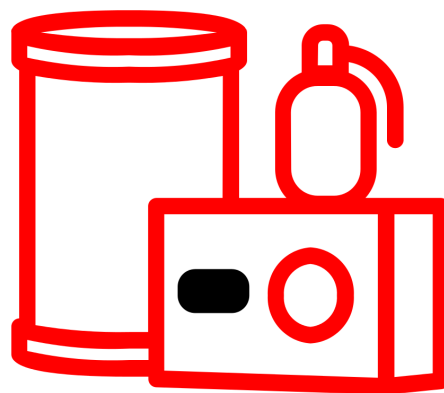

ИГРОВОЕ ОБОРУДОВАНИЕ

Дополнительное оборудование для игры в лазертаг. Устройства используются для разнообразия сценариев. Большинство девайсов являются многофункциональными и настраиваются через специальную программу

Базовая аптечка



Цены

Аптечка называется базовой, поскольку её устанавливают на базах противоборствующих команд. Она предназначена для пополнения «здоровья», «боеприпасов» и «возрождения» игроков.

Преимущества «Базовой аптечки»:

- корпус из ударопрочного пластика;
- основной элемент – большая кнопка с четкой фиксацией нажатия. Кнопка не утоплена в корпус, поэтому игрокам не придется «выцеливать» нажатие, затрачивая дополнительное время;
- в оформлении акцент сделан на важных элементах аптечки. Красно-желтое обрамление визуально увеличивает кнопку. Благодаря узнаваемым пиктограммам вы не перепутаете аптечку с другими девайсами;
- дополнительные фланцы на задней крышке позволяют зафиксировать изделие на стене – благодаря этому возможности использования изделия становятся шире;
- включается с помощью стандартного ключа;
- два ИК-излучателя на корпусе;
- разъем питания находится в нижней части устройства и защищен резиновой заглушкой, которая предотвращает попадание влаги и грязи.

Базовая аптечка

5 500 р.

Игровое устройство «ИВУ»



Цены

«Имитатор взрывного устройства» также известен среди игроков в лазертаг как «Ядерный чемоданчик». Представляет собой компактный кейс, выполняющий сценарную функцию. Он позволяет решать такие игровые задачи, как минирование и разминирование.

Девайс включает и перезагружает инструктор с помощью стандартного ключа. Игроки могут только активировать и деактивировать условное взрывное устройство при помощи пароля. Если «ИВУ» не деактивировать вовремя, он отнимет все «жизни» игроков в радиусе действия.

- Девайс изготовлен из ударопрочного АБС-пластика чёрного цвета. В конструкции предусмотрена ручка для переноски.
- ИВУ не нужно подключать к компьютеру для настройки: параметры меняются в меню администратора прямо на полигоне. Вся информация выводится на два экрана: сегментный (для отсчёта времени) и ЖК (для всех меню, ввода пароля, названия клуба и т.д.).
- Радиус поражения – до 15 метров в помещении за счет большого рикошета от потолка.
- О взрыве сигнализирует громкий пьезо-сигнал.

Рекомендовано в прокат!

Игровое устройство «ИВУ»

8 800 р.



Цены

Артефакт- это уникальная система, специально разработанная для лазертага, и воплощающая одну из самых интересных идей мира STALKER. Однако, для удобства использования этой системы в игре мы отказались от большого количества различных по принципу действия и названию артефактов.

Вместо этого принято разделение всего на четыре типа: Огонь, Вода, Земля и Воздух. Из этого следует основной принцип работы данной системы: одинаковые по своей "природе" артефакты не взаимодействуют между собой. Могут быть соединены друг с другом, например, Вода и Огонь или Земля и Воздух (также возможны и другие комбинации).

Действие, оказываемое как взаимодействующими артефактами, так и каждым из них по отдельности, вы легко можете изменять с помощью специальной программы-конфигуратора.

Обращаем Ваше внимание на то, что в «Артефактах» производства 2013 года кнопка перехода в режим администратора расположена внутри корпуса. Для того чтобы перейти в режим администратора, Вам необходимо найти технологическое отверстие в верхней части корпуса. Вставив в него иголку, зажать тактовую кнопку и включить питание.

Артефакт

3 000 р.

Лазертаг-нож



Цены

Данный девайс изготовлен на базе тренировочного ножа. Масса составляет всего 80 грамм. Питание осуществляется от небольшой батарейки CR2032 3v. Время автономной работы при этом может достигать одного месяца, благодаря энергосберегающему режиму работы управляющего процессора.

Принцип действия лазертаг-ножа прост. ИК-диод находится в рукоятке у основания и направлен в противоположную от резинового лезвия сторону. При нажатии на кнопку происходит виртуальная смерть игрока, независимо от количества его жизней.

Дистанция поражения находится в пределах 0,5 метра в зависимости от освещенности окружающего пространства. Безопасность применения гарантируется принципом выстрела из него — рукояткой вперед.

В комплекте с данным ножом поставляется пластиковый чехол.

Лазертаг-нож

3 200 р.

Игровое устройство «Электронная мишень RGB»



Цены

Девайс из серии «must have» для любого прокатного клуба. Поможет пристрелять винтовку и скрасит время до старта игры.

Особенности устройства:

- благодаря дизайну мишень не выглядит скучным куском пластика. Область выстрела подчеркнута визуально с помощью цветных диодов. В английской версии на корпусе размещается наклейка с коротким призывом к действию;
- 20 светодиодов расположены по кругу и сегментированы на 4 секции. При попадании в мишень круг вспыхивает цветом команды стрелка.
- при помощи «Универсального пульта», «Умного пульта Nano» или «Умного пульта PRO» вы можете изменить уровень звука, яркость и тип подсветки. Кнопка «Новой игры» при этом сбрасывает счетчик попаданий, а кнопка «Убить игрока» позволяет перейти в режим админа. В процессе настройки девайс не реагирует на выстрелы из оружия, а на экране в нижней части схематично показано значение выбранного параметра. Переход в обычный режим происходит автоматически через 3 секунды после того, как пользователь перестал изменять настройки;
- если в течение 5 минут в мишень не стреляли и не изменяли её параметры, устройство выключится. Снова включить ее можно либо поворотом ключа, либо выстрелом;
- поразить мишень

Игровое устройство «Электронная мишень RGB»

5 900 р.

Универсальный пульт



Цены

«Универсальный пульт» предназначен для изменения настроек лазертаг-оружия. Такое устройство необходимо в каждом прокатном клубе. Основу «Универсального пульта» составляет специально разработанная материнская плата. Главное ее отличие от плат старого образца – улучшенные разводка цепей питания и информационных дорожек и SMD-исполнение микроэлементов. Качество электроники выросло благодаря фирменной трехслойной лакировке компонентов.

Девайс работает от двух «пальчиковых» батареек. Одного комплекта хватает на срок до трёх месяцев – в зависимости от интенсивности использования.

Пульт имеет всего 4 кнопки корпусе, но поддерживает 8 функций. Если вам недостаточно заданных производителем функций, вы можете их изменить. В этом заключается главное преимущество универсального пульта. Чтобы внести изменения, нужно подключить USB-базу к компьютеру, а пульт ввести в режим администрирования, нажав тонким предметом тактовую кнопку на задней стороне пульта. Через лазертаг-конфигуратор назначить кнопкам нужные функции и нажмите «Запись».

Универсальный пульт

4 500 р.

Игровое устройство «Медик v.5»



Цены

«Медик v.5» представляет собой портативное устройство для восполнения здоровья и боезапаса игроков.

– В основе девайса специально разработанная материнская плата, отличающаяся улучшенной разводкой дорожек и повышенным качеством компонентов.

– Квазисенсорная панель управления надежно крепится к корпусу и практически не боится дождя, снега и грязи.

– Большой список команд для настройки. Девайс может восстанавливать здоровье или боезапас, сыграть роль аптечки, точки аномалии и т.д.

– Девайс настраивается через LASERWAR-конфигуратор. Для перехода в режим программирования поместите комплект рядом с подключенной к персональному компьютеру USB-базой так, чтобы датчики устройств находились друг напротив друга, и примените к «Медику v.5» команду «Новая игра» с пульта. Переход произойдет в течение десяти секунд. При этом светодиоды устройства загорятся фиолетовым цветом.

— Устройство обладает «эффектом памяти»: если «уничтоженный» «Медик» отключить и включить заново, он не оживет. Также сохраняются и запрограммированные параметры.

– При бездействии в течение часа «Медик» переходит в режим ожидания.

Рекомендовано в прокат!

Игровое устройство «Медик v.5» 3 500 р.

Игровое устройство «Умная аптечка 2.0»



Цены

Основные функции «аптечек» всех поколений LASERWAR – оживление «убитых», полное восстановление их жизненных сил и боезапаса. Благодаря особенностям прошивки «Умная аптечка 2.0» способна не только воскрешать, но и увеличивать урон, менять цвет команды бойцов, разоружать или оглушать их и многое другое.

Девайс работает в трёх режимах: «Здоровье», «Боезапас» и «Энергия».

- Позволяет начать игру с отложенным стартом.
- Уничтожить боезапас противника
- Может добавлять определённое число патронов или магазинов, как в компьютерной игре и многое другое.

Корпус «Умной аптечки 2.0» выполнен из анодированного металла. На верхнюю часть крепится специальная наклейка из прочной полиэфирной пленки. Он отличается повышенной прочностью, износостойкостью, устойчивостью к низким и высоким температурам. Сверху и внизу корпуса предусмотрены специальные крепежные проушины, позволяющие без особого труда повесить девайс на дерево или стену.

При включении, то есть при установке источника питания, «Умная аптечка 2.0» издаст звуковой сигнал, светодиоды пройдут тестирование – шкала заполнится и погаснет. Девайс автоматически перейдет в режим, в котором он работал до выключения (по умолчанию «Здоровье»).

Параметры игровых режимов настраиваются при помощи лазертаг-конфигуратора. Изменить настройки можно и прямо на полигоне.

Подробнее процесс настройки «Умной аптечки 2.0» описан в инструкции.

Игровое устройство
«Умная аптечка 2.0»

7 900 р.

Лазертаг-граната «ТРИНИТИ»



Цены

Взрывной девайс LASERWAR уже используется во всех клубах России. Популярность гранаты неслучайна: низкая стоимость, эффектный дизайн, широкоугольные ик-диоды — устройство выручит любого лазертаг-бойца в критической ситуации. Но это не весь список достоинств. В новой версии для отлива корпуса мы используем другой материал, а также вводим режим настройки. Изменения, внесенные в устройство, обозначены названием «Тринити».

Мы полностью переработали систему питания устройства, разместив в батарейном отсеке гранаты LiPo аккумулятор емкостью 350 mAh 3.7v и специальную плату заряда со стандартным гнездом под зарядное устройство Li+ или Светлячок. Гранату отличают 6 широкоугольных ИК-диодов, 6 красных светодиодов, индикатор заряда и пьезо-сигнал. Это собственная разработка LASERWAR, которая традиционно может похвастаться выверенным дизайном и эргономикой: возможностью поставить чеку и надежной схемой питания, крепким корпусом. С конфигурацией справится даже ребенок.

Лазертаг-граната «ТРИНИТИ»

4 500 р.

Лазертаг-бомба «Кратер»



Цены

Модернизированная версия лазертаг-бомбы. «Кратер» борется с читерами, оснащен семисегментным индикатором и упакован в ударопрочный корпус.

В «Кратере» мы использовали контрастные цвета, чтобы подчеркнуть важные элементы и не отвлекать игрока второстепенными деталями. Но при этом девайс интересно рассматривать: фирменный шрифт, маркировка изделия и логотип LASERWAR добавляют очков к общему впечатлению.

Устройство выполнено в черном пластиковом корпусе. Благодаря специальным проушинам на задней крышке изделие можно зафиксировать на стене, что удобно и практично при играх в помещении

Бомба включается поворотом ключа. Нажимаем и удерживаем красную кнопку 3 секунды, на экране дисплея появится надпись «Fire». Так устройство требует подтверждения, что игрок, закладывающий бомбу, «жив». Выстрелив в девайс, лазертаг-боец активирует обратный отсчет до взрыва.

Разминирование производится аналогичным образом. Удерживаем кнопку 5 секунд, подтверждаем выстрелом, что нас не убили, и бомба разминирована. Если бойца «убьют» в процессе деактивации, то отсчет времени продолжится. Никаких споров, кто в кого попал, был ли жив игрок или нет.

«Кратер» это:

Лазертаг-бомба «Кратер»

5 900 р.

Универсальная точка «Хамелеон»



Цены

Универсальная точка «Хамелеон» 5 500 р.

Компактное устройство, которое легко настроить за считанные секунды прямо на полигоне.

«Хамелеон» поддерживает 4 типа импульсов: «радиация» (отбирает жизни у игроков), «лечение» (восстанавливает здоровье полностью, как аптечка), «пополнение боезапаса» (восполняет запасы патронов) и «аномалия» (организаторы смогут выбрать любую из списка более чем 20 команд через конфигуратор).

Корпус «Хамелеона» сделан из ударопрочного пластика черного цвета. Имеет цилиндрическую форму. Девайс поставляется со съемным чехлом из ткани милитари. Чехол закреплен при помощи текстильных застежек Velcro, легко снимается для сухой чистки или стирки.

О конструкции устройства.

На верхнем основании расположились цифровое табло, значки «Боезапас», «Здоровье», «Радиация» и «Аномалия», 3 ИК-излучателя и 1 ИК-приемник. Выполнено обрамление значимых элементов, есть поле для обозначения цвета команды и яркая зона в центре для индикации ИК-приемника.

На корпусе находятся 3 ИК-излучателя, антивандальный замок, управляющая кнопка и гнездо зарядки. Последнее оснащено резиновой заглушкой на хлястике.

Мощный пьезо-излучатель звука обеспечивает отличную слышимость сигнала.

Лазертаг-мина «Цербер»



Цены

Мина «Цербер» представляет собой универсальное устройство, способное заменить мину-растяжку (с датчиком движения). Прототипом для корпуса устройства послужили американская противопехотная мина M18A1 и российская МОН-50.

Захват флага или удержание контрольной точки станут непростой задачей для игроков, если на поле окажется ещё и «Цербер». ИК-импульс «Цербера» может поразить и своих, и «чужих», – в зависимости от выбранных настроек.

- Девайс «ликвидирует» лазертаг-игроков, находящихся в зоне его поражения – до 12 метров.
- Два мощных динамика 1 Вт обеспечивают максимальную реалистичность звука при «детонации».
- Корпус из ударопрочного пластика прослужит долго даже при интенсивной эксплуатации.

– Для настройки мины не нужна программа-конфигуратор: это легко проделать вручную при помощи штекер-ключа и кнопки питания.

На лицевой стороне расположены 8 ИК-диодов, 2 ИК-сенсора и 1 красный светодиод-индикатор. ИК-датчики фильтруют любые помехи и обеспечивают 99,8% стабильной работы. Таким образом, процент случайных срабатываний в нашей технологии стремится к нулю.

В нижней части корпуса находятся гнездо зарядки с резиновой заглушкой на хлястике и кнопка включения, а сверху – паз для установки взрывателя, закрытый заглушкой.

Мина «взорвется» в двух случаях: если сработает ИК-датчик и если рядом взорвётся другая мина или граната. Также мину можно расстрелять.

Лазертаг-мина «Цербер»

7 500 р.

Умная контрольная точка



«Контрольная точка» для лазертага выполнена в стиле MILSIM. Она идеально вписывается в антураж любой военно-спортивной игры.

Особенности устройства:

- в программной части защиты 3 основных сценария: «Захват контрольной точки», «Точка Battlefield», «Командный центр». Устройство может поддерживать союзников, восстанавливать здоровье и награждать ИК-импульсами противников;
- на верхней части устройства расположена индикаторная панель с 80 светодиодами и ярким семисегментным дисплеем. Светодиоды делятся на 2 круга: внешний из 32 диодов отображает цвет команды, которая захватила девайс. Внутренний из 48 светодиодов отвечает за индикацию процесса захвата и удержания;
- семисегментный дисплей отображает первостепенные для игроков данные: время раунда, время удержания точки;
- элементы управления расположены в нижней части контрольной точки. Их немного: кнопка администратора, кнопка включения, разъем зарядки. Мы следуем принципу «включил и играй», поэтому девайс максимально прост в использовании;
- фотодатчики девайса размещены так, чтобы захватить точку мог лишь игрок, который находится рядом с устройством. Рикошеты и случайные захваты остались в прошлом;
- кнопки и разъемы расположены в отверстиях с люверсами. Кнопки обрамлены прочной тканью, которая сохранит аккуратный внешний вид даже после десятка игр. Основа для устойчивости закреплена металлическим кольцом;

Цены

Мультикам	9 900 р.
Пиксель	9 900 р.
Woodland	9 900 р.
Черный (стандартный)	9 900 р.

Умный пульт Nano для лазертаг-оборудования



Цены

Компактное устройство дистанционного управления лазертаг-играми. Незаменимый спутник инструкторов прокатных клубов. С помощью пяти кнопок на пульте можно задать 14 самых употребительных команд. Четыре кнопки отвечают за выбор режима, пятая с логотипом LASERWAR приводит выбранную команду в действие.

Основные функции пульта Smart Nano:

- «Задать цвет команды»,
- «Пуск/Пауза»,
- «Убить игрока»,
- «Огонь по своим FF on/off»,
- «Мощность выстрела 49/99»,
- «Очистка статистики»,
- «Новая игра»,
- «Отложенный старт»,
- «Реанимация»,
- «Аномалия (x2 здоровья)».

Радиус действия пульта Nano составляет от 1 до 2 метров. Время автономной работы от одной батарейки CR2032 достигает до 1-6 месяцев (в зависимости от интенсивности использования).

Умный пульт Nano для лазертаг-оборудования

3 500 р.

Умная Боевая База



Цены

Умная Боевая База

11 500 р.

Устройство собственной разработки LASERWAR из линейки Smart.

Подобно другим Smart-девайсам, «Боевая База» является универсальным устройством и может выполнять несколько сценарных функций.

– Поддерживает три типа сценариев: «База поддержки» (доступно 9 типов импульсов: «Возрождение», «Медик», «Боезапас», «Скорострельность», «Двойное здоровье», «Стан игрока», «Разоружение», «Радиация», «Зомби»), «Блокпост» (выполняет функции контрольной точки), и «Бомба» (с тремя типами заряда: фугасный, нейтронный и биологический).

– Корпус спроектирован с расчетом на жёсткие условия проката и имеет достаточный запас прочности. Он сделан из специального ударопрочного полимера с высоким показателем вязкости, имеет внутренние ребра жесткости, значительно повышающие прочность. Сложная форма внешней поверхности также работает на прочность. Толщина стенок придает устройству весомости и гарантирует, что при случайных столкновениях с препятствиями «Боевая База» не пострадает.

– Конструкция базы позволяет закрепить ее на стену как стационарное устройство на респаунах и базах команд. Переносить её с места на место тоже удобно – для этого предусмотрена ручка.

– За качество и громкость звука отвечает усилитель мощностью в 3 ватта. Динамик размещен в акустическом гнезде, которое улучшает звучание устройства.

Устройство пополнения боезапаса «Арсенал»



Цены

«Арсенал» – ближайший родственник классической «Базовой аптечки» LASERWAR. Девайс предназначен для обновления запаса патронов. Принцип действия «Арсенала» прост. Устройство активируется с помощью специального ключа. После этого кнопка загорается жёлтым – девайс готов к работе. В верхней части корпуса расположены два ИК излучателя. Одно нажатие на кнопку – один импульс. Тагеры, попадающие в зону действия инфракрасных импульсов, получают новый запас патронов. После перезарядки макеты сразу же готовы к игре.

Вы не запутаетесь в обращении с устройством: стильные пиктограммы дают исчерпывающую информацию о назначении девайса. Четыре отверстия под винты по бокам корпуса позволяют закрепить устройство на стене. Разъём питания на нижней боковой стенке защищён резиновой заглушкой.

Дизайн «Арсенала» минималистичен и при этом максимально информативен. В центре – внушительных размеров жёлтая кнопка в жёлто-красном обрамлении. Её видно издалека даже в темноте. Такой эффект достигается в том числе благодаря яркой подсветке. Наши конструкторы позаботились о том, чтобы эта деталь была удобной и прочной. Кнопка выдержит тысячи нажатий.

«Арсенал» станет незаменимым помощником при проведении спортивных лазертаг-турниров, тактических тренировок, корпоративных и развлекательных мероприятий на лазертаг-аренах.

Устройство пополнения боезапаса «Арсенал» 4 900 р.

Умный пульт PRO



Цены

Умный пульт PRO по праву является «устройством №1» в любом лазертаг-клубе.

Особенности девайса:

- информативный OLED-дисплей отображает до 5 строк текста и позволяет осуществлять полноценную навигацию по меню;
- удобный интуитивно-понятный интерфейс значительно облегчает выбор команд;
- ёмкий встроенный аккумулятор, способный заряжаться от любой USB-зарядки или компьютера. Процесс зарядки виден по индикатору и ничем не отличается от зарядки смартфона;
- энергосберегающие технологии и настройки экономичных режимов работы позволяют пульту до полугода находиться в спящем режиме, сохраняя работоспособность без дополнительной подзарядки;
- корпус выполнен из шероховатого пластика, поэтому пульт удобно удерживать в ладони.

Устройство включается нажатием на клавишу ESC, а отключается автоматически через заданное время.

Время автономной работы пульта при полностью заряженной батарее зависит от установок яркости индикатора, времени ухода в спящий режим и уровня вибросигнала. Тесты LASERWAR доказали, что время непрерывной работы с постоянно светящимся индикатором превышает 27 часов. Режим энергосбережения позволяет пульту обходиться без подзарядки до полугода.

Кабель USB для подключения к компьютеру входит в комплект поставки.

Умный пульт PRO

7 900 р.

Игровое устройство «Хранилище судного дня»



Цены

Антуражный девайс для проведения сценарных игр, стилизованных под Fallout, Doomsday и им подобных. Впервые опробован в сценарной игре на Международном фестивале лазертага «Майские манёвры»-2019. Так понравился участникам, что после фестиваля LASERWAR запустила устройство в массовое производство.

«Хранилище судного дня» представляет собой электронный сейф из металла и пластика, где хранится колба с условно радиоактивным (или биологически опасным) веществом. По сценарию, колбу нужно извлечь из сейфа и доставить по назначению.

Для открытия хранилища необходимо подобрать комбинацию к цифровому кодовому замку. Процесс подбора числа запускается выстрелом из тагера в сенсор хранилища. По умолчанию он занимает 2 минуты, после чего цифра кода высвечивается на информационном дисплее, и игрок может выстрелом запустить дешифрацию следующей цифры.

Если противник тоже пытается овладеть добычей и попадёт в сенсор, запустится новый цикл дешифрации, который сбросит код соперника. Таким образом, для открытия 6-значного кода с 2-минутной дешифровкой (значения по умолчанию) команда должна захватить и в течение 12 минут удерживать «Хранилище» до завершения взлома.

Игровое устройство «Хранилище судного дня»	15 900 р.
---	-----------

Ящик Пандоры



Цены

Антуражный девайс для проведения сценарных игр, стилизованных под Fallout, Doomsday и им подобных.

Выпущен как продолжение истории комплекта «Хранилище судного дня».

Изначально задачей игроков была добыча «радиоактивных» колб из запертых на цифровой замок хранилищ. Для вскрытия замка необходимо было удерживать хранилище под своим контролем в течение заданного времени, не давая противнику перехватить инициативу. «Радиоактивная» колба, извлеченная из хранилища, излучает импульсы «радиации» с характерным треском счетчика Гейгера, отнимая игровое «здоровье».

Теперь в комплекте три «хранилища» и один «активатор». Три найденные колбы необходимо доставить к «активатору» и, установив их в специальные гнезда, запустить его. У сценария появилось продолжение.

Необходимо доставить опасный груз в заданную точку и, собрав в одном месте три колбы, запустить «Активатор», который может по сценарию выполнять различные функции. Колбы могут быть источником энергии для атомного двигателя или взрывного устройства. Или же, напротив, «Активатор» производит обезвреживание опасных радиоактивных или биологических контейнеров – решать вам. Хороший сценарист сможет построить увлекательную игру, используя эти антуражные приборы.

Ящик Пандоры

49 700 р.

«Электронный тир» для лазертага



Цены

Комплект на основе «Электронной мишени RGB». Этот прибор хорошо знаком инструкторам, занимающимся пристрелкой клубного оружия. «Тир» включает в себя в себя четыре Электронных мишени RGB и один лазертаг-пистолет «Шершень» версии 9 Smart RGB со специальной прошивкой, позволяющей активировать игровой комплект без повязки.

Электронный тир тренирует меткость игроков, помогает им развить внимание, реакцию и способность быстро прицелиться и выстрелить точно «в яблочко».

Для работы в формате «Тира» нужно перевести «Электронные мишени» в режим аркадной игры.

Поразить мишень точным выстрелом можно лишь в тот момент, когда загорается сиреневая подсветка и девайс переходит в активное состояние, которое длится весьма ограниченное время. Момент активации мишени выбирается случайным образом в заданном настройками интервале. При попадании в мишень она на 1 секунду подсвечивается цветом команды поразившего ее игрока, издает звуковой сигнал и показывает число очков поражения.

«Электронный тир» для лазертага 43 200 р.

Игровое устройство «Цифровой флаг»



Цены

Игровое устройство «Цифровой флаг» 14 900 р.

Напоминаем, что для отыгрывания сценария "Цифровой флаг" через LASERWAR UI требуется два "цифровых флага"

«Цифровой флаг» объединил всё лучшее от дополнительных девайсов, выпущенных компанией LASERWAR. Он представляет собой универсальное устройство захвата и индикации, подобных которому ещё не было на рынке.

– 7 сценариев на любой случай. Главная особенность девайса – по-новому выстроенный сценарий «Захват флага». Когда игрок стреляет в устройство, его повязка начинает мигать, показывая всем, что боец несёт метку – цифровой флаг. Владелец метки должен добраться до своего флага и выстрелом в него закончить раунд. В этом случае девайс возвестит о победе команды громкими фанфарами. Если игра идет на количество добытых флагов, победитель будет определён по окончании игрового времени. Если во время миссии соперник попадёт в носителя, тот потеряет флаг, и борьбу за захват флага придётся начинать сначала.

Кроме этого, в арсенале ещё шесть сценариев, которые придутся по вкусу и новичкам, и бывалым бойцам: «Контроль флага», «Противостояние», «Военная база», «Аванпост», «Госпиталь», «Арсенал». Девайс одновременно может выступить в качестве базы игроков, стать «Контрольной точкой» или «Командным пунктом».

– Современная сенсорная кнопка.

Игровое устройство Time Point



Цены

Устройство Time Point представляет собой контрольную точку нового формата – с 4 сценариями в дизайне «Цифрового флага». Его главные преимущества – широкие игровые возможности при бюджетной цене и эффектном внешнем виде.

Особенности устройства:

- корпус изготовлен из комбинированного композитного материала, который обеспечивает повышенную прочность устройства;
- основной орган управления – большая кнопка на верхней части устройства. Используется в игровых режимах и в режиме настроек;
- по боковым граням расположены 3 ярких светодиодных шкалы для отображения различных игровых событий;
- на верхней крышке расположен выключатель питания. Для защиты от случайных срабатываний он активируется антивандальным ключом, который есть только у администратора.
- OLED-дисплей защищен толстым акриловым стеклом. Отображает всю необходимую игрокам информацию о сценариях и настройках;
- 4 уникальных сценария с возможностью добавления новых;
- цифровой звук, отличная слышимость на расстоянии;
- звуковые подсказки во всех ключевых моментах работы облегчают процесс настройки и использования;
- совместимость со всеми поколениями лазертаг-оборудования от LASERWAR.

Рекомендовано в прокат!

Игровое устройство Time Point

7 900 р.

Набор артефактов



Цены

Артефакт- это уникальная система, специально разработанная для лазертага, и воплощающая одну из самых интересных идей мира STALKER. Однако, для удобства использования этой системы в игре мы отказались от большого количества различных по принципу действия и названию артефактов.

Вместо этого принято разделение всего на четыре типа: Огонь, Вода, Земля и Воздух. Из этого следует основной принцип работы данной системы: одинаковые по своей "природе" артефакты не взаимодействуют между собой. Могут быть соединены друг с другом, например, Вода и Огонь или Земля и Воздух (также возможны и другие комбинации).

Действие, оказываемое как взаимодействующими артефактами, так и каждым из них по отдельности, вы легко можете изменять с помощью специальной программы-конфигуратора.

Данный набор составлен из артефактов всех четырех типов: Огонь, Вода, Земля и Воздух.

Обращаем Ваше внимание на то, что в «Артефактах» производства 2013 года кнопка перехода в режим администратора расположена внутри корпуса. Для того чтобы перейти в режим администратора, Вам необходимо найти технологическое отверстие в верхней части корпуса. Вставив в него иголку, зажать тактовую кнопку и включить питание.

Набор артефактов

9 900 р.

Взламыватель



Цены

Взламыватель — дополнительный девайс для игры в лазертаг. Позволяет осуществить подбор кода для игровых устройств на сценарных играх.

Сопрягается с электрозамками, пиротехникой или компьютером. Программируемые параметры, привязка к «живому» игроку и область применения, ограниченная только фантазией организаторов, делают этот прибор ключевым элементом крутых сценаров.

В комплект поставки входит само устройство, соединительный кабель и ответный разъем для подключения к различным игровым объектам. Взламыватель. Инструкция и настройки

Взламыватель

7 500 р.

Комплект контрольных точек с радиоуправлением



Цены

Новый игровой комплект от LASERWAR для сценария с тремя контрольными точками. Помогает инструктору или судье контролировать время захвата, запускать девайсы в игру после окончания раунда или менять цвет точки при нечестной игре одной из команд. Дистанция работы — до 60 метров.

Основная сфера применения — это спортивный лазертаг, но для удобства можно использовать в лазертаг-клубах.

В комплект поставки входит пульт и три умные контрольные точки с радиомодулями.Индикация

На пульте расположен ряд кнопок красного, синего, жёлтого и зелёного цветов. Кнопки 1,2,3 запускают любую из выбранных точек и делают ее нейтральной. Кнопка All запускает все точки и начинает новую игру.

OLED-дисплей и три световых индикатора отображают состояние контрольных точек — их цвет и время. До начала игры, когда точки нейтральные, они горят белым цветом, при захвате загораются цветом команды.Преимущества

С помощью устройства в игре могут принимать участие четыре команды с тремя контрольными точками.

Пульт значительно уменьшает дополнительные передвижения по игровой площадке, сокращает время судейской корректировки цвета. В случае нарушения правил судье не нужно приближаться к контрольной точке — с помощью пульта он на расстоянии изменит цвет на противоположный или сделает точку снова нейтральной.

Комплект контрольных точек
с радиоуправлением

44 900 р.

Лазертаг-нож RAZOR



Цены

Игровое устройство изготовлено на базе тренировочного ножа. Масса — 35 грамм. Питание осуществляется от встроенного литиевого аккумулятора. Время автономной работы при этом может достигать одного месяца, благодаря энергосберегающему режиму работы управляющего процессора. Магнитное гнездо для подзарядки позволяет, не глядя, соединить рукоять ножа с зарядным USB-шнуром. Зарядка производится от любого зарядного USB-устройства. Для контроля процесса зарядки на торце рукоятки ножа расположен светодиодный индикатор.

Дистанция поражения находится в пределах 0,5 метра в зависимости от освещенности окружающего пространства. Безопасность применения гарантируется принципом выстрела из него — рукояткой вперед. ИК-диод находится в рукоятке у основания и направлен в противоположную от резинового лезвия сторону. При нажатии на кнопку, игрок, попавший под ИК-удар, получает 100 единиц урона.

Благодаря алгоритму персонализации можно осуществить привязку ножа к идентификатору игрока. Для этого в основании рукоятки ножа расположен ИК-приемник. Переведя RAZOR в режим обучения и выстрелив в него из своего тагера, игрок прописывает в нож свой цвет и ID. Теперь урон, нанесенный этим ножом, будет учитываться в личной статистике игрока.

В комплекте с данным ножом поставляется пластиковый чехол и зарядный кабель с магнитным разъемом.

Лазертаг-нож RAZOR

4 500 р.

Ядерный чемоданчик «Периметр»



Цены

Ядерный чемоданчик «Периметр» представляет собой развитие известного среди игроков в лазертаг «Имитатора взрывного устройства». Представляет собой компактный кейс с 3 сценарными функциями. Позволяет решать такие игровые задачи, как минирование и разминирование.

Девайс включает и перезагружает инструктор с помощью стандартного ключа. Игроки могут только активировать и деактивировать условное взрывное устройство при помощи пароля и флешки. Если «ИВУ» не деактивировать вовремя, он отнимет все «жизни» игроков в радиусе действия.

- Дизайн в милитари стиле в красных тонах.
 - Девайс изготовлен из ударопрочного АБС-пластика чёрного цвета. В конструкции предусмотрена ручка для переноски.
 - «Периметр» не нужно подключать к компьютеру для настройки: параметры меняются в меню администратора прямо на полигоне. Вся информация выводится на два экрана: сегментный (для отсчёта времени) и OLED-дисплей (для всех меню, ввода пароля, названия клуба и т.д.).
 - Радиус поражения – до 15 метров в помещении за счет большого рикошета от потолка.
 - Полный пакет звуковых эффектов и речевых подсказок.
 - Интеграция в сценарии ALPHATAG и X-GEN при помощи встроенного Wi-Fi модуля
- Рекомендовано в прокат!

Ядерный чемоданчик «Периметр» 14 900 р.

Ядерный чемоданчик «Энигма»



Цены

Ядерный чемоданчик «Энигма» представляет собой развитие известного среди игроков в лазертаг «Имитатора взрывного устройства». Представляет собой компактный кейс с 3 сценарными функциями. Позволяет решать такие игровые задачи, как минирование и разминирование.

Девайс включает и перезагружает инструктор с помощью стандартного ключа. Игроки могут только активировать и деактивировать условное взрывное устройство при помощи пароля и флешки. Если «ИВУ» не деактивировать вовремя, он отнимет все «жизни» игроков в радиусе действия.

- Яркий желтый дизайн с стиле киберпанк.
 - Девайс изготовлен из ударопрочного АБС-пластика чёрного цвета. В конструкции предусмотрена ручка для переноски.
 - «Энигму» не нужно подключать к компьютеру для настройки: параметры меняются в меню администратора прямо на полигоне. Вся информация выводится на два экрана: сегментный (для отсчёта времени) и OLED-дисплей (для всех меню, ввода пароля, названия клуба и т.д.).
 - Радиус поражения – до 15 метров в помещении за счет большого рикошета от потолка.
 - Полный пакет звуковых эффектов и речевых подсказок.
 - Интеграция в сценарии ALPHATAG и X-GEN при помощи встроенного Wi-Fi модуля
- Рекомендовано в прокат!

Ядерный чемоданчик «Энигма»

14 900 р.

Электронный тир «Дикий Запад»



Цены

Интерактивный лазертаг-тир «Дикий Запад» это инновационный программно-аппаратный аттракцион, позволяющий отыгрывать 7 различных сценариев. В состав тира включены радиоуправляемые мишени, модуль радиобазы, пистолет «Шершень» и управляющий софт для платформы Windows 10. «Дикий Запад» это полностью автономный аттракцион, который может быть установлен где угодно - дома, в клубе, в торговом центре, на природе. Он позволяет тренировать скорость реакции, координацию движений, концентрацию внимания, зрительное восприятие. В него можно играть одному или с товарищами – семь встроенных сценариев не дадут вам заскучать, а тренировочный режим позволить «прокачать» свою меткость.

В комплект интерактивного тира может входить до 250 мишеней, под управлением одного компьютера. На каждые 50 мишеней требуется подключение отдельной радиобазы. Купив базовый набор мишеней, вы легко сможете расширить возможности вашего тира, просто приобретя дополнительные мишени. Тир совместим с любыми видами оружия от LASERWAR. Важной особенностью является полная беспристрастность электроники при выборе победителя. Подсчет попаданий и очков ведется во время игры и сохраняется в статистике приложения.

Электронный тир «Дикий Запад» 59 900 р.

Электронная мишень «Дикий Запад»



Цены

Электронная мишень для тира "Дикий Запад" является составной частью оборудования тира и предназначена для расширения числа мишеней. Число мишеней может быть увеличено до 250 шт. в рамках одного тира, причем на каждые 50 мишеней требуется одна радиобазы. Устройство работает автономно, управляется по радиоканалу.

Электронная мишень «Дикий Запад» 8 900 р.



ПРИЦЕЛЫ

Коллиматорные и оптические прицелы. Переходники. Стандартные прицельные приспособления. Боковые кронштейны для установки прицелов.

Планка Weaver



Цены

Представляет собой рельсовую систему направляющих, кронштейн для присоединения дополнительных оружейных аксессуаров и вспомогательных принадлежностей к лазертаг-ружьям. Благодаря планке Вивера к оружию можно присоединить всевозможные виды оптических и коллиматорных прицелов, тактических фонарей, лазерных целеуказателей и других тактических обвесов. Длина - 11 см.

Планка Weaver

660 р.

Оптический прицел с переходником



Цены

Боковой переходник с прицелом предназначен для установки на крепление типа "ласточкин хвост". Может быть установлен на игровые комплекты «АК-74М», «СВД-П», «ВАЛ» и др. В комплект входят 2 переходных кольца на прицел.

Оптический прицел с переходником 7 390 р.

Планка Пикатинни «Змей» для АК



Цены

Планка Пикатинни предназначена для монтажа поверх "классической" крышки ствольной коробки автомата Калашникова и его модификаций. Позволяет без особых доработок быстро получить посадочные места для коллиматорных или оптических прицелов.

Планка Пикатинни «Змей» для АК 6 000 р.

Коллиматорный прицел 1x40



Цены

Коллиматорные прицелы 1x40RD оборудованы универсальным креплением, которое отлично сядет на планки Weaver и «Ласточкин хвост». В качестве прицельной марки используется яркая точка с двумя вариантами свечения — зеленым и красным.

Для игры на ярком свете или в сумерках предусмотрена пятиступенчатая регулировка яркости точки каждого цвета. Любой игрок выставит оптимальную настройку в зависимости от условий полигона, площадки. Узлы поправки, расположенные в верхней и боковой части корпуса, приятно кликают, цена перещелкивания - одна угловая минута.

Комплект поставки включает в себя:

- прицел с креплениями;
- шестигранник;
- тряпочку для протирания линз;
- защитные колпачки;
- инструкцию.

Коллиматорный прицел 1x40

2 900 р.

Оптический прицел 3-9 x 40 EG



Цены

Оптические прицелы 3-9 x 40 EG, помимо барабана подсветки и узлов поправок, оснащены кольцом кратности и кольцом фокуса. Первое позволит отрегулировать увеличение, второе — настроить оборудование под определенный тип зрения (дальнозоркость или близорукость), поэтому игрокам с дефектами зрения можно вести стрельбу без очков.

В качестве прицельной сетки используется Rangefinder, которая известна нашим читателям под названием «арбалетная сетка». Удобная шкала вычисления расстояний и вспомогательные перекрестия позволят точно вычислить дистанцию до цели, внося корректировки. Комплект поставки включает в себя прицел без креплений, тряпочку для протирания линз, защитные колпачки, инструкцию.

Оптический прицел 3-9 x 40 EG 3 900 р.

POSP 4x24T



Цены

Конструкция крепежного кронштейна позволяет производить установку оптического прицела POSP 4x24 на игровые комплекты, имеющие боковую планку "ласточкин хвост" (комплекты серии СВД). Видимое увеличение прицела равно 4. Устойчив к воздействию песка и пыли.

POSP 4x24T

17 000 р.

Переходник на оптический прицел для МР-512



Цены

Переходник для оптического прицела. Устанавливается на игровой комплект "MP-512". Ширина крепления 11 мм.

Переходник на оптический прицел
для МР-512 990 р.

Оптический прицел 2,5 - 10 x 40



Цены

Особый интерес этот прицел представляет широкими возможностями настройки. Так, помимо приближения, предусмотрена настройка резкости, позволяющая четко видеть соперника при любом показателе кратности. Отличительной чертой данного оптического прицела от других является возможность подсветки перекрестия (два цвета – красный и зеленый) и регулировка яркости. Конструкция ОП позволяет устанавливать его на все игровые комплекты, имеющие планки Пикатинни. Дальность видения пятна ЛЦУ колеблется от 10 до 200 метров в диапазоне освещенности от 2000 – 3000 люкс (солнечный день, в тени) до 2 люкс (полутемное помещение).

Оптический прицел 2,5 - 10 x 40 8 000 р.

Оптический прицел ТА31 4 X 32



Цены

Прицел с мини-коллиматором. Диаметр входного зрачка – 32 мм, кратность – 4.

Оптический прицел ТА31 4 X 32 11 500 р.

Боковой кронштейн



Боковой кронштейн с планкой Пикатинни может быть установлен на игровые комплекты СВД, ВСС, Вал.

Цены

Боковой кронштейн

2 500 р.



Оптический прицел 4 x 32 АОЕ



Цены

Диаметр входного зрачка прицела – 32 мм, кратность – 4. Цвет прицельной сетки - синий. Масса - 390 граммов.

Оптический прицел 4 x 32 АОЕ

5 400 р.

Коллиматорный прицел EOTech 551 Holographic



Цены

Реплика коллиматорного прицела EOTech. Работает от двух батареек LR-44.

Коллиматорный прицел EOTech 551 Holographic

6 500 р.

Мушка и целик для АК-12LT

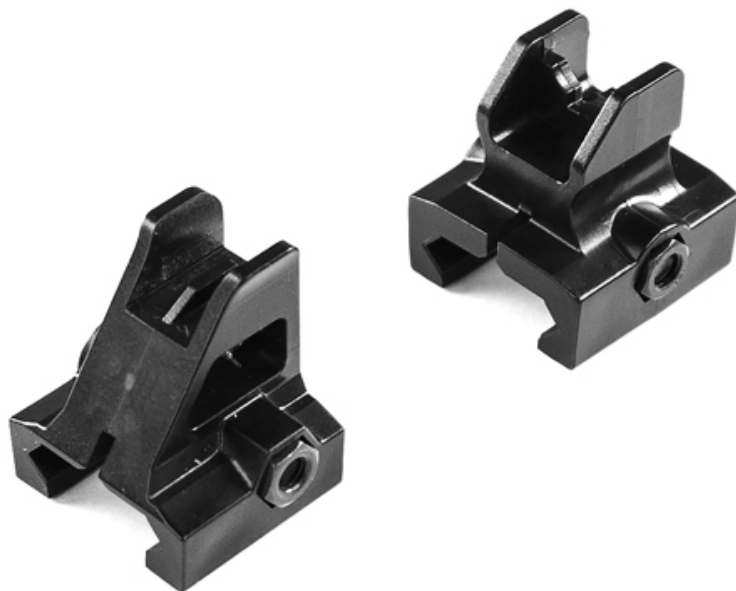

Могут использоваться на любых игровых комплектах, имеющих планку Пикатинни. Крепление осуществляется винтами 5 x 30 под шестигранник.

Цены

Мушка и целик для АК-12LT

380 р.

Прицел для системы «Лазерный биатлон»

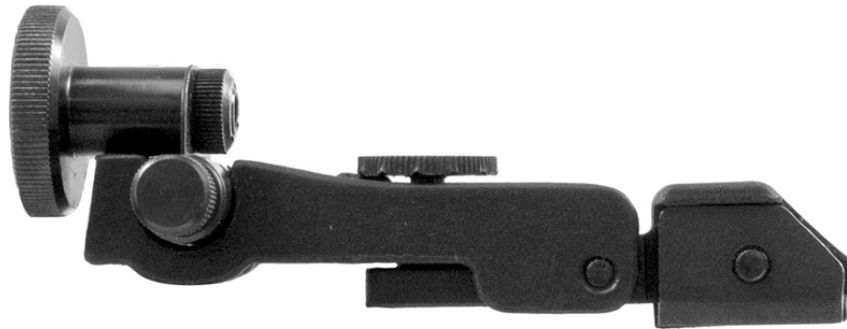

Цены

Качественный диоптрический прицел для игровых комплектов «Лазерный биатлон». В комплектацию входят прицел и мушка.

Прицел для системы
«Лазерный биатлон»

990 р.

Оптический прицел 3-9 x 50 E



Цены

Оптический прицел 3-9 x 50 E оборудован кольцом кратности и кольцом фокуса. Первое позволит отрегулировать увеличение, второе - настроить оборудование под определенный тип зрения (дальнозоркость или близорукость), поэтому игрокам с дефектами зрения можно вести стрельбу без очков. В качестве прицельной сетки используется Rangefinder, отображение которой доступно в 2 вариантах: зеленом и красном.

За подсветку прицельной марки отвечает барабан, регулирующий яркость в 5 режимах для каждого из цветов. Узлы поправки расположены в верхней и боковой части корпуса.

Прицел поставляется вместе с защитной блендой (90 мм), которая оградит от нежелательных бликов света, позволит не демаскировать позицию снайпера. Кроме этого, комплект поставки включает в себя защитные колпачки «flip-open», инструкцию, тряпочку для протирания линз. Крепления в базовую комплектацию не входят.

Оптический прицел 3-9 x 50 E 9 900 р.

Коллиматорный прицел 1x33



Цены

Коллиматорный прицел 1x33	2 900 р.
---------------------------	----------

В коллиматорном прицеле 1x33 прицельная марка исполнена в четырех вариантах. За переключение между ними отвечает механизм, расположенный в задней части прибора. Помимо этого, регулируется цвет марки и степень яркости: к услугам стрелка будут зеленый и красный цвета, 5 уровней яркости для каждого из них.

За регулировку отвечает маховик и встроенная в него батарейка 3V. Выцеливать оппонента удобно, даже если тот бежит, пытается скрыться. Поправки вносятся при помощи двух юстировочных винтов, расположенных на верхней и левой стенках прибора. Винты приятно кликают, цена одного перещелкивания — 1 угловая минута: каждый щелчок винта смещает ноль на 25 мм для дистанции 91 метр. Прицел обеспечивает широкое поле зрения и не закрывает обзор стрелку, что наверняка оценят те, кто любит полностью контролировать пространство игрового поля.

Крепление на планку Weaver встроено в алюминиевый корпус оптики, прижимная планка затягивается двумя винтами, надежно фиксируя прицел. 1x33 может похвастаться линзой с многослойным просветлением и антибликовым покрытием. Прицел не станет демаскирующим элементом, а прицельная марка будет видна только стреляющему игроку.

Модель комплектуется ключами, батареей питания, салфеткой. Для бережного хранения предусмотрен защитный колпачок.

Прицельная планка для АК-12LT «ХИЩНИК»



Может использоваться на любых игровых комплектах, имеющих планку Пикатинни. Крепление осуществляется винтами 5x30 под шестигранник. Ширина планки: 40 мм. Длина планки: 80 мм.

Цены

Прицельная планка для АК-12LT «ХИЩНИК» 350 р.

Прицел для АК-12LT «Хищник» PRO



Цены

Улучшенные прицельные приспособления, разработанные специально для модернизированной версии — АК-12 LT «Хищник» PRO. Комплект состоит из мушки и аутентичной прицельной планки. Материал исполнения — ударопрочный аморфный полимер. Крепление осуществляется винтами 5 x 30 под шестигранник.

Прицел для АК-12LT «Хищник» PRO 450 р.

Коллиматорный прицел Docter



Цены

Модель является репликой популярного прицела Docter. Благодаря сверхкомпактным размерам она идеально подходит не только для установки на винтовки, но и на пистолеты. Отсутствие выступающих деталей оптики делает более удобным использование этого прицела именно для пистолета, по сравнению, например, с коллиматорным прицелом 1x33. Легкосъемное крепление на планку Пикатинни позволяет расположить прицел максимально близко к рукоятке, что позволит разместить пистолет в кобуре. В нерабочем состоянии прицел закрыт пластмассовым кожухом, защищающем устройство от внешних воздействий.

Кратность увеличения линзы прибора равна 1х, она не увеличивает изображение, но имеет антибликовое покрытие.

Прицельная марка в форме точки красного цвета не закрывает цель и хорошо различима при стрельбе из любого положения. В прицеле 2 степени яркости, они регулируются игроком в зависимости от освещения. Днем выставляется яркость на полную мощность, вечером - можно выбрать режим слабее. Корректировка положения прицельной марки осуществляется регулировочными винтами.

Корпус изготовлен из алюминиевого сплава и имеет вес всего 73 г. Питание осуществляется от одной батареи типа CR2032, способной обеспечить непрерывную работу от 80 до 150 часов в зависимости от выбранного режима подсветки. Матовое износостойкое покрытие корпуса защищает прицел от грязи и царапин.

Коллиматорный прицел Docter

2 500 р.

Оптический прицел 3,5 - 10 x 40



Цены

Особый интерес этот прицел представляет широкими возможностями настройки. Так, помимо приближения, предусмотрена настройка резкости, позволяющая четко видеть соперника при любом показателе кратности. Отличительной чертой данного оптического прицела от других является возможность подсветки перекрестия (два цвета – красный и зеленый) и регулировка яркости. Конструкция ОП позволяет устанавливать его на все игровые комплекты, имеющие планки Пикатинни. Дальность видения пятна ЛЦУ колеблется от 10 до 200 метров в диапазоне освещенности от 2000 – 3000 люкс (солнечный день, в тени) до 2 люкс (полутемное помещение). Основные характеристики: масса 600 г, длина прицела: 270 мм, длина планки: 60 мм, кратность: от 3,5 до 10, диаметр входного зрачка: 40 мм.

Оптический прицел 3,5 - 10 x 40 8 000 р.

Переходники на оптический прицел для МР-514

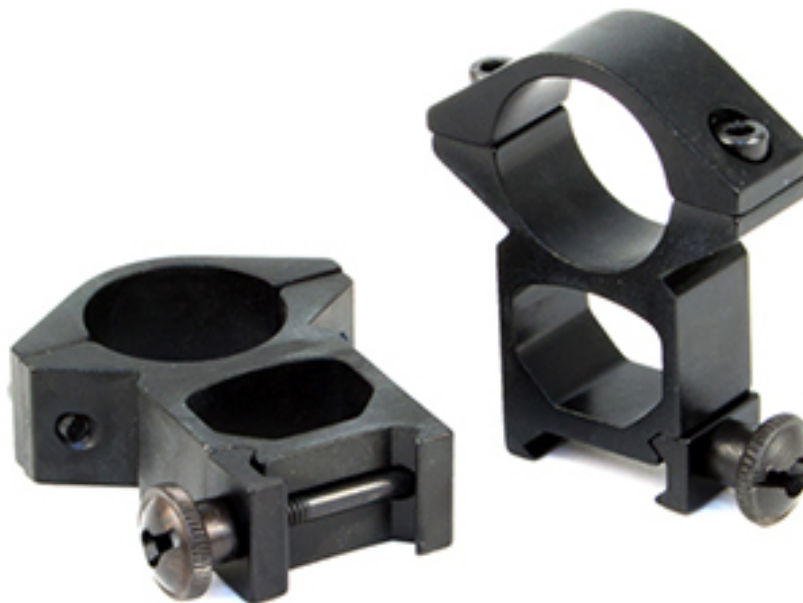

Цены

Предназначены для крепления оптического прицела 3-9 x 40 на игровые комплекты СВК «Росич» и другие макеты. Ширина крепления — 21мм.

Переходники на оптический прицел для МР-514

990 р.

Лазерный целеуказатель



Цены

Лазерный целеуказатель предназначен для установки на оборудование, имеющее планку Пикатинни. Позволяет повысить скорость прицеливания и точность попадания. Мощность излучения менее 1 мВт делает использование прицела абсолютно безопасным. Прицельная марка - точка красного цвета.

Может также использоваться в качестве подсветки выстрела при соответствующем подключении к электронике макета.

Лазерный целеуказатель

2 900 р.

Мушка и целик для AR-15



Цены

Специально изготовленные целик и мушка для игрового комплекта AR-15 «РЕЙНДЖЕР».

Мушка и целик для AR-15

350 р.

Оптический прицел 6-24x50 АОЕ



Цены

6-24X50АОЕ представляет собой оптический прицел переменной кратности, обеспечивающий получение высококачественного изображения. Главные плюсы данной модели – яркость и четкость изображения, широкое поле зрения, простота эксплуатации – обеспечили ей широкий спрос среди лазертаг-игроков.

Прицел оборудован кольцом кратности и регулировкой фокуса. Первое позволит отрегулировать увеличение, второе – настроить изображение под особенности своего зрения (дальнозоркость или близорукость), поэтому игрокам с дефектами зрения можно вести стрельбу без очков. Прицельная сетка имеет подсветку двух цветов (зеленую и красную). За подсветку прицельной сетки отвечает барабан, регулирующий яркость в 5 режимах для каждого из цветов. Узлы поправки расположены в верхней и боковой части корпуса.

На объективе расположено кольцо отстройки от параллакса. На обойме объектива нанесена шкала, обозначающая дистанцию фокусировки. Параллакс устраняется вращением кольца на объективе при настройке объектива на нужную дистанцию стрельбы.

Кроме этого, комплект поставки включает в себя защитные стекла со светофильтром, инструкцию и кольцевые крепления на планку 22 мм. Характеристики: кратность – 6-24; диаметр объектива – 50 мм; система Adjustable Objective; введение поправок осуществляется с помощью барабанчиков, расположенных на корпусе прицела; подсветка сетки – красный, зеленый

Оптический прицел 6-24x50 АОЕ 8 000 р.



ЛАЗЕРНЫЙ БИАТЛОН

Продажа лазерного биатлона, лазерные мишени

Комплект лазерный биатлон «Юниор»



Цены

Внимание! В связи со снятием с производства винтовок MP-512 с деревянным прикладом, комплект лазерного биатлона «Юниор» будет поставляться в пластиковом исполнении.

Лазерный биатлон «Юниор» производства компании LASERWAR с успехом прошел бета-тестирование на двух крупных мероприятиях (День инноваций Министерства обороны Российской Федерации и День города Москвы). Все обнаруженные недоработки были устранены.

Игровой комплект запущен в массовое производство.

Главное его отличие от «Биатлона» старого образца, как уже ясно из названия, - в оптической системе. В качестве излучателя в игровом комплекте «Юниор» нами был использован лазерный луч. Лазерный излучатель был разработан с учетом технических требований инженеров LASERWAR. Минимальная расходимость и длина лазера заставят спортсмена точно целиться даже с небольшого расстояния.

Если же говорить о рабочей дистанции в 50 метров, то здесь пятно лазертаг-выстрела соответствует размеру биатлонной пули.

Игровой комплект «Юниор» включает в себя:

1. Мишень (масса — 6,9 кг)
2. Стойки с опорами (масса — 5,1 кг)
3. Биатлонный тагер со специальной прошивкой на основе MP-512 (масса — 2,5 кг)
4. Двухточечный оружейный ремень.
5. Зарядное устройство.

Комплект лазерный биатлон «Юниор» 49 000 р.

Комплект лазерный биатлон 2.0 «Тренер»



Цены

Зарядное устройство с mini-USB коннектором входит в комплект поставки! Подходит для зарядки как винтовки, так и мишени. Залпечный ремень также входит в комплект поставки.

- Классическая биатлонная винтовка. Размеры винтовки: длина — 110 см; ширина — 6,5 см; высота — 26,5 см. Масса — 3,5 кг
- Надежный механизм перезарядки
- Композитная конструкция мишени. Размеры мишени: длина — 125 см; ширина — 30 см; толщина — 4 см. Масса — 5,2 кг
- Панель, регулирующая диаметр мишеней для «лежки» и «стойки»
- Новая схемотехника датчиков
- Попадания фиксируются даже по краям мишени
- Нет ложных срабатываний

Так же вы можете заказать противосолнечный козырек для дополнительной защиты датчиков мишеней.

Комплект лазерный биатлон 2.0 «Тренер» 120 900 р.

Заплечный ремень для биатлонной винтовки



Цены

Трехточечный заплечный ремень предназначен для надежной и удобной фиксации биатлонной винтовки за плечами спортсмена во время лыжной гонки. Пружинящие вкладки в наплечниках обеспечат быстрое снятие и надевание винтовки на огневом рубеже. Нижняя поверхность ремня имеет амортизирующую подкладку, обшитую материалом «AiR Mesh», верхняя сторона покрыта прочной тканью. Масса — 0,25 кг, длина ляжки — 0,9 м. Внимание! Специальный болт крепежной системы предназначен для установки только на винтовку БИ-7-5 «Лазерного биатлона 2.0».

Заплечный ремень для биатлонной винтовки

4 900 р.

Зарядное устройство для лазерного биатлона



Цены

Зарядное устройство для комплектов линейки «Лазерный биатлон». Тип разъема - miniUSB. В целях безопасности мы настоятельно рекомендуем не оставлять без присмотра заряжающееся оборудование.

Зарядное устройство для
лазерного биатлона

660 р.

Комплект лазерный биатлон 2.0 «Мастер»



Цены

Зарядное устройство с mini-USB коннектором входит в комплект поставки! Подходит для зарядки как винтовки, так и мишени.

Залпный ремень также входит в комплект поставки.

- Классическая биатлонная винтовка. Размеры винтовки: длина — 110 см; ширина — 6,5 см; высота — 26,5 см. Масса — 3,4 кг
- Надежный механизм перезарядки
- Композитная конструкция мишени. Размеры мишени: длина — 125 см; ширина — 30 см; толщина — 4 см. Масса — 5,2 кг
- Панель, регулирующая диаметр мишеней для «лежки» и «стойки»
- Новая схемотехника датчиков
- Попадания фиксируются даже по краям мишени
- Нет ложных срабатываний

Так же вы можете заказать противосолнечный козырек для дополнительной защиты датчиков мишеней.

Комплект лазерный
биатлон 2.0 «Мастер»

79 000 р.



ЭЛЕКТРОНИКА КИТ

Купить электронные комплекты для самостоятельной сборки лазера

Комплект электроники «Контрольная точка»

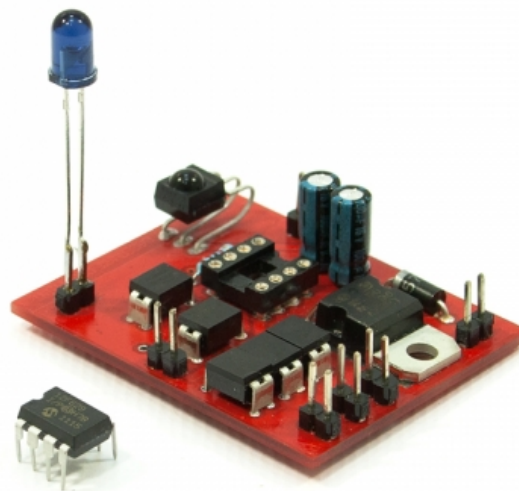

Цены

В комплект входят: материнская плата с напаянными элементами - 1 шт., запрограммированный процессор - 1 шт.
Дополнительно Вы можете приобрести: светодиодную ленту; пьезо-излучатель звука; литиевый аккумулятор.

Комплект электроники
«Контрольная точка»

4 000 р.

Комплект электроники «Электронная мишень RGB»



Цены

В комплект входят: 1) Материнская плата с питаемыми элементами (1 шт.), 2) Запрограммированный процессор (1 шт.), 3) Пьезо-излучатель звука (1 шт.), 4) Светодиод (4 шт.), 5) Резистор (3 шт.), 6) Фотодатчик (1 шт.), 7) Кнопка включения (1 шт.), 8) Гнездо питания (1 шт.).
Дополнительно Вы можете приобрести: литиевый аккумулятор.

Комплект электроники
«Электронная мишень RGB»

3 590 р.

Комплект электроники «Мина-растяжка»

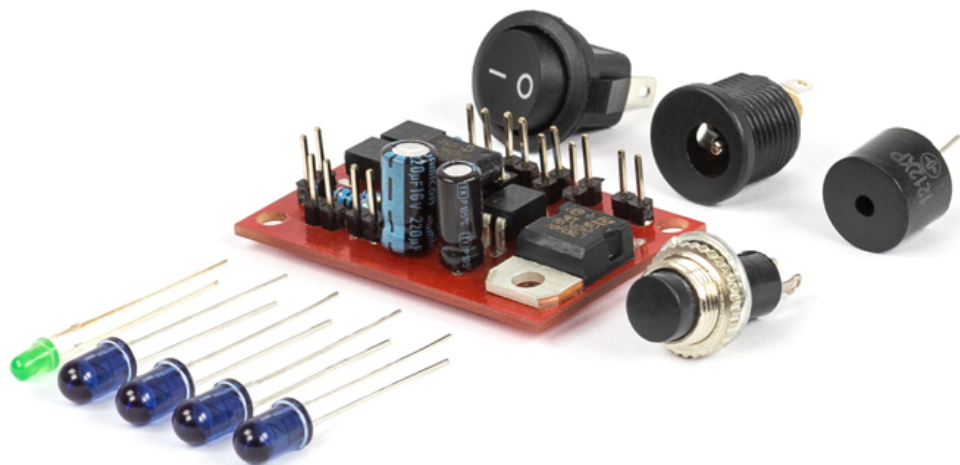

Цены

В комплект входят: 1) Материнская плата с напаянными элементами (1 шт.), 2) Запрограммированный процессор (1 шт.), 3) Кнопка включения (1 шт.), 4) ИК-диод (4 шт.) 5) Светодиод (1 шт.), 6) Разъем питания (1 шт.), 7) Пьезо-излучатель звука (1 шт.).
Дополнительно вы можете приобрести: датчик движения, свинцово-кислотный аккумулятор (1,2 Ah).

Комплект электроники
«Мина-растяжка»

3 040 р.

Комплект электроники «Артефакт»



Цены

В комплект входят: 1) Материнская плата с напаянными элементами (1 шт.), 2) Запрограммированный процессор (1 шт.), 3) Кнопка включения (1 шт.), 4) ИК-диод (2 шт.), 5) Светодиод RGB (1 шт.), 6) Разъем для батарейки «Крона» (1 шт.), 7) Динамик (1 шт.), 8) Батарейка «Крона» (1 шт.), 9) Резистор 5,1 Ом (для динамика) (1 шт.), 10) Фотодатчик (TSOP) (1 шт.).

Комплект электроники «Артефакт» 3 040 р.

Комплект электроники «Battlefield»

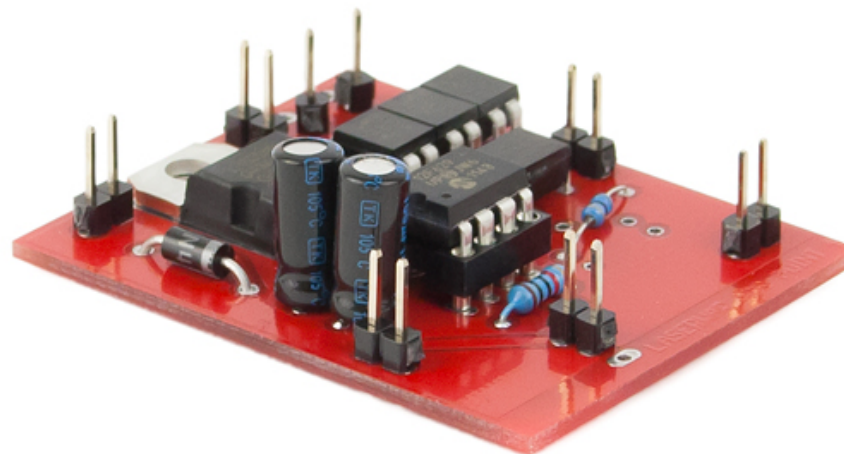

Цены

В комплект входят: 1) Материнская плата с напаянными элементами (1 шт.), 2) Запрограммированный процессор (1 шт.), 3) Кнопка включения (1 шт.), 4) Гнездо питания (1 шт.).

Дополнительно вы можете приобрести: светодиодную ленту, пьезо-излучатель звука, литиевый аккумулятор (2,2Ah), кнопки разноцветные большие (3 шт.).

Комплект электроники «Battlefield» 3 370 р.

Комплект электроники «ИВУ»

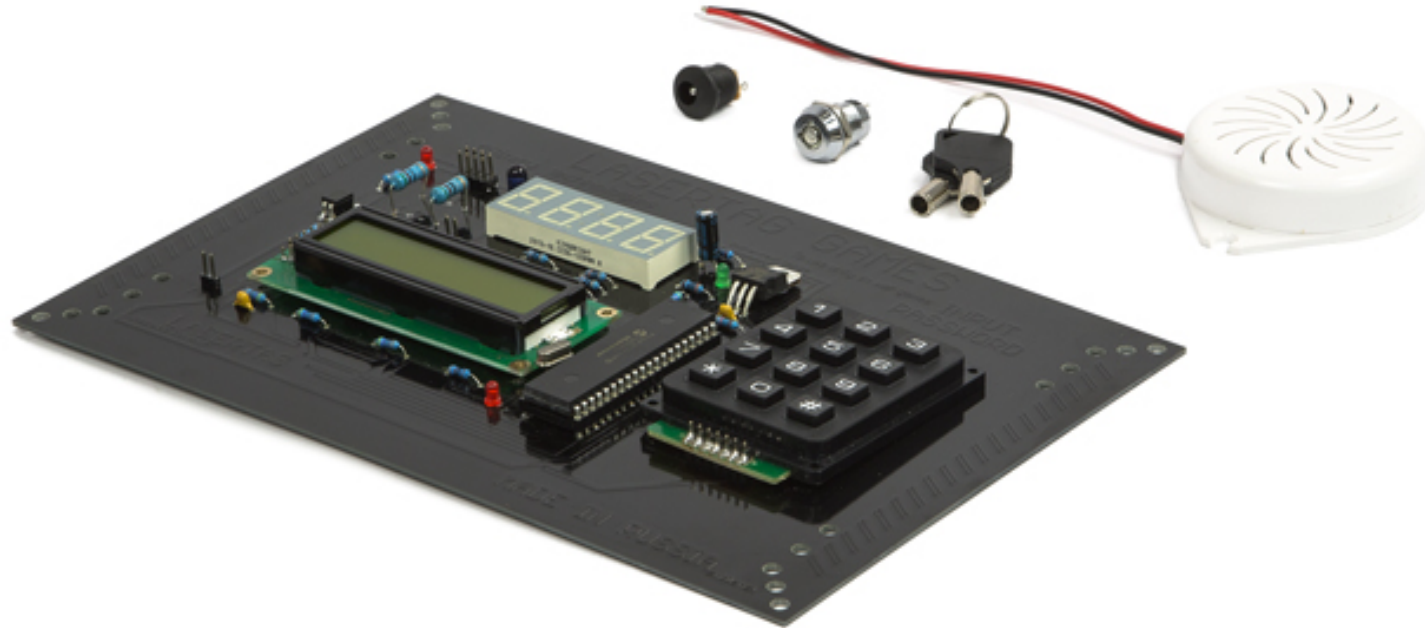

Цены

В комплект входят: 1. Материнская плата с запрограммированным процессором и напаянными элементами (1 шт.), 2. Пьезо-излучатель звука (1 шт.), 3. Гнездо питания (1 шт.), 4. Антивандальный замок (1 шт.), 5. Ключ (2 шт.).

Комплект электроники «ИВУ»

6 400 р.

Дополнительно Вы можете приобрести: Li+ аккумулятор (2,2 Ah).

Комплект электроники «Командный пункт»

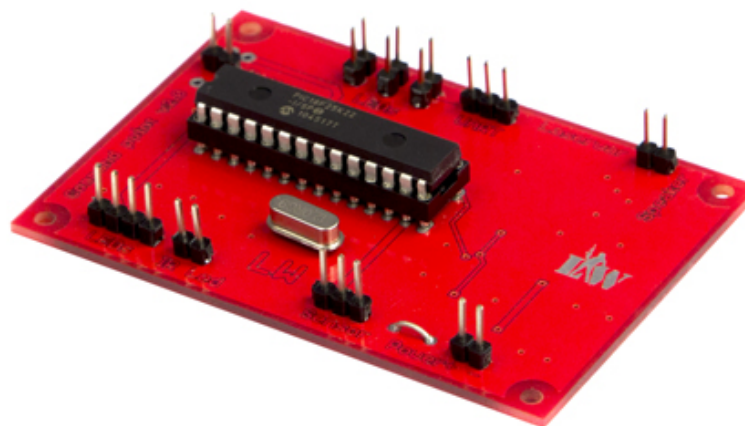

Цены

В комплект входят: 1) Материнская плата с напаянными элементами и запрограммированным процессором - 1 шт., 2) RGB-лента - 1 шт.б 3) ИК-диод - 5 шт., 4) Фотодатчик - 2 шт., 5) Динамик 3 W - 1 шт., 6) Гнездо питания - 1 шт., 7) Замок и ключ антивандальные - 1 шт., 8) Кнопка - 1 шт..

Комплект электроники
«Командный пункт»

4 690 р.

Комплект электроники «Бомба LASERWAR»

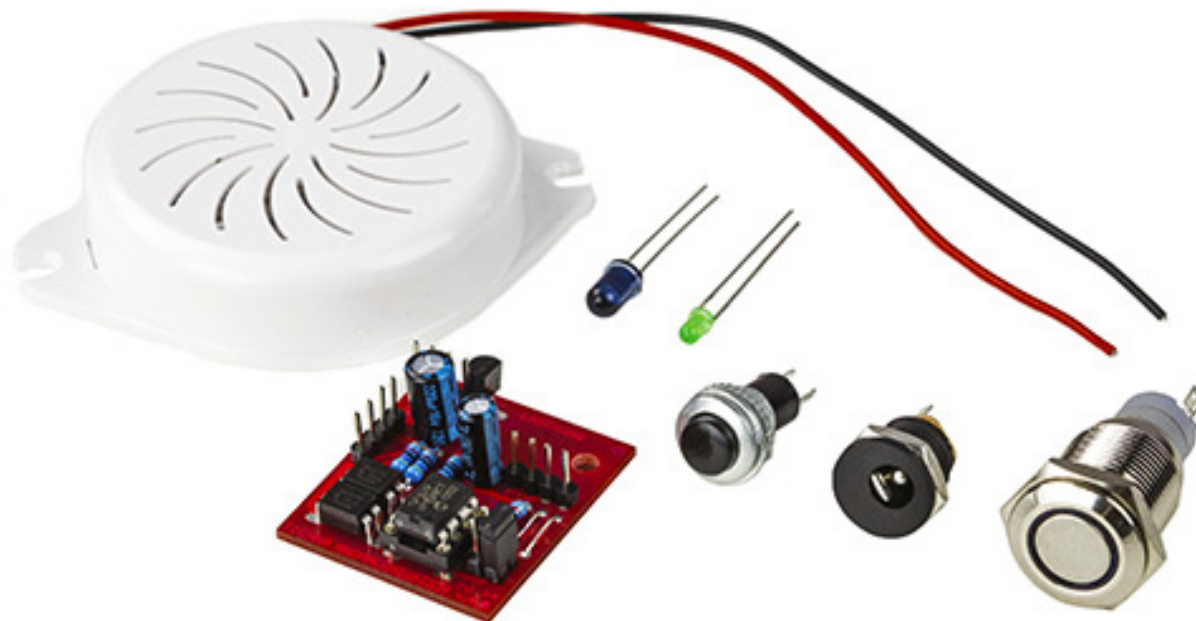

Цены

В комплект входят: 1) материнская плата с напаянными элементами и запрограммированным процессором; 2) гнездо питания; 3) антивандальная кнопка включения; 4) кнопка активации; 5) ИК-диод; 6) светодиод; 7) пьезо-излучатель звука.

Комплект электроники
«Бомба LASERWAR»

3 040 р.

Комплект электроники «РПГ»

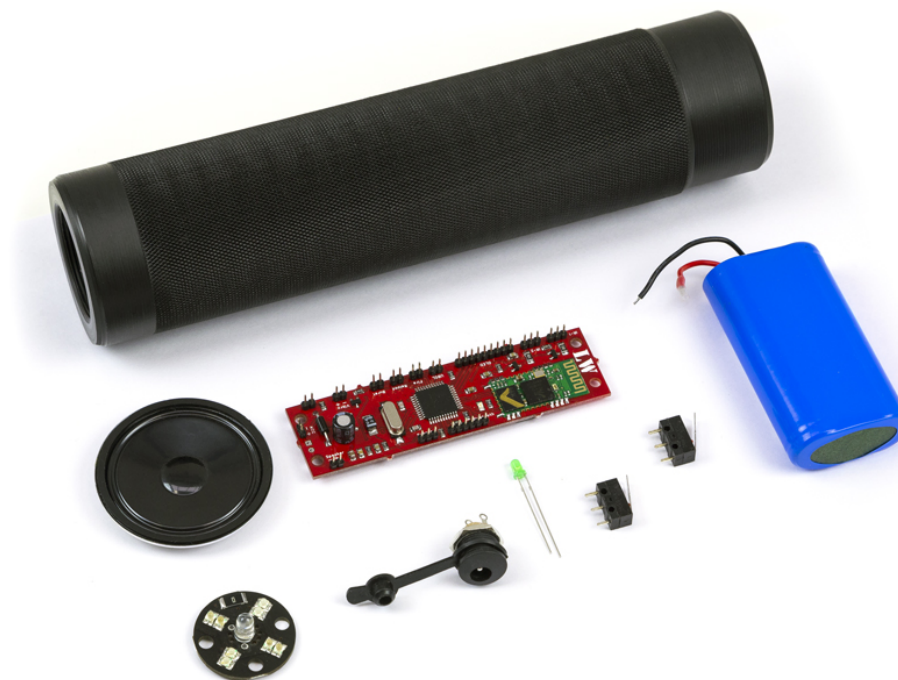

Цены

В комплект входят: 1. Материнская плата с напаянными элементами - 1 шт. 2. Тубус оптический снайперский - 1 шт. 3. Динамик - 1 шт. 4. ИК-модуль - 1 шт. 5. Сенсор - 1 шт. 6. Аккумулятор литиевый, 2200 mAh - 1 шт. 7. Гнездо питания - 1 шт.

РПГ наносит 100% урона, при этом самому игровому комплекту невозможно нанести урон. Применяется для поражения бронетехники с использованием лазертаг-системы «Купол», при отыгрышах крупных сценариев. Для полноценной работы комплекта не требуется повязки с датчиками поражения.

Комплект электроники «РПГ»

15 059 р.

Комплект электроники «Лазертаг-жилет»



Цены

В комплект входят: 1) Материнская плата с напаянными элементами и запрограммированным процессором - 1 шт., 2) Сенсор v.5 в сборе - 8 шт., 3) Управляющий блок - 2 шт., 4) Вибромоторчики - 2 шт., 5) Li+ аккумулятор (2,2 Ah) - 1 шт., 6) Замок и ключ антивандальные - 1 шт., 7) Гнездо питания - 1 шт., 8) Крепёжные винты.

Комплект электроники
«Лазертаг-жилет»

8 000 р.

Материнская плата micro

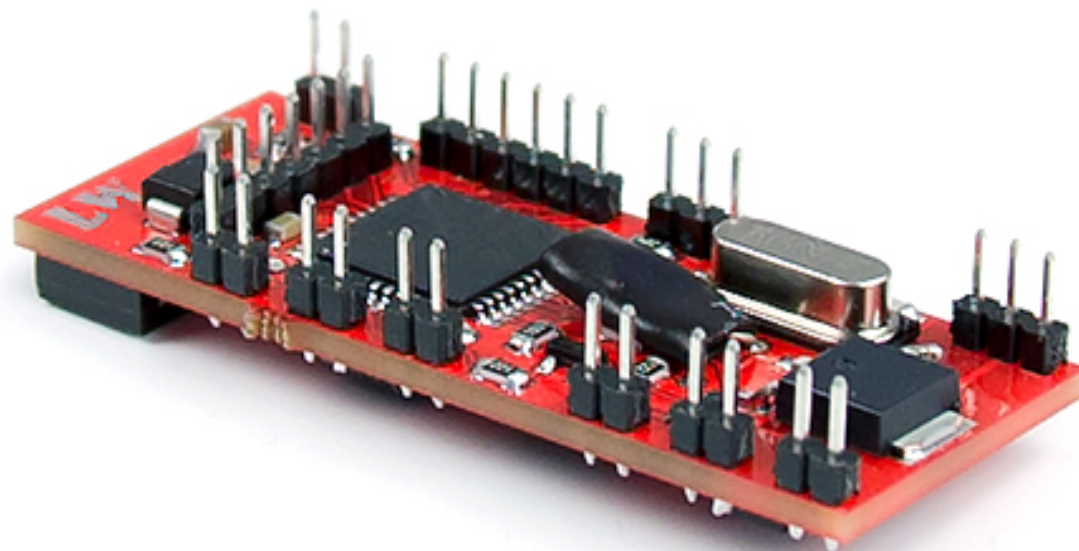

Цены

Материнская плата micro для установки в игровые комплекты на базе пистолетов и пистолетов-пулемётов.
Размер: 51 мм x 20 мм.

Материнская плата micro

9 000 р.

Материнская плата PRO

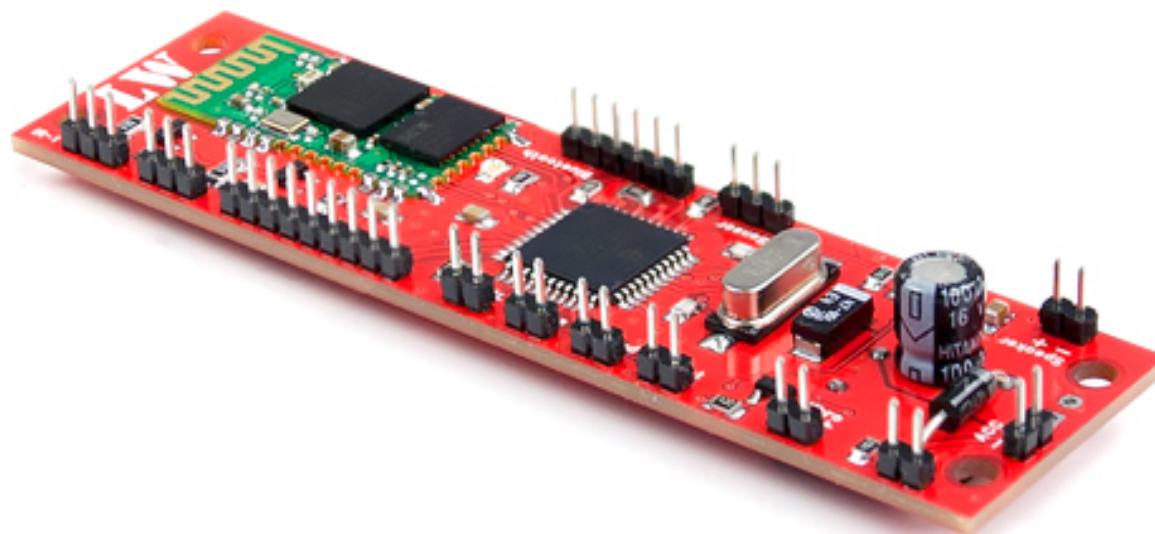

Цены

Материнская плата для установки в игровые комплекты на базе штурмовых и снайперских винтовок, пулемётов и гранатомётов. Размер: 91 мм x 25 мм.

Внимание! Для модернизации АК-12LT «Хищник» 7 поколения до 8/9 поколения необходимо приобрести переходник для платы.

Материнская плата PRO

9 900 р.

Комплект электроники «Умная аптечка 2.0»

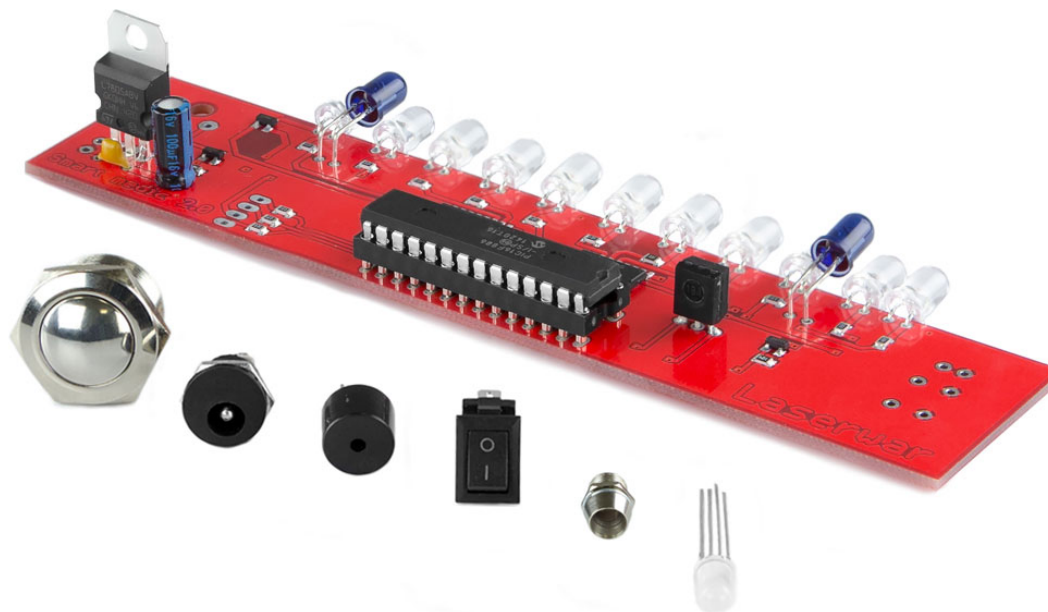

Цены

В КИТ-набор входят: 1. Материнская плата с напаянными элементами и прошитым процессором. 2. RGB-светодиод. 3. Пьезо-излучатель. 4. Цоколь для установки RGB-светодиода. 5. Гнездо зарядки. 6. Выключатель. 7. Антивандальная кнопка. Дополнительно вы можете приобрести литиевый аккумулятор и наклейку изделия.

Комплект электроники
«Умная аптечка 2.0»

3 590 р.

Комплект электроники v.9 Smart

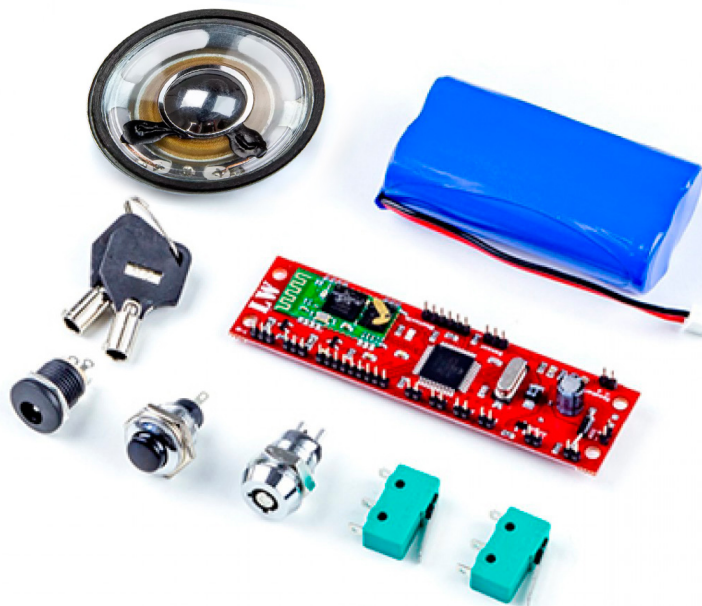

Цены

В комплект входят: 1) Материнская плата PRO с напаянными элементами - 1 шт. 2) Литиевый аккумулятор 2,2 Ah - 1 шт. 3) Динамик Pro Signal - 1 шт. 4) Микропереключатель - 2 шт. 5) Антивандальный механизм включения с комплектом ключей - 1 шт. 6) Гнездо питания - 1 шт. 7) Кнопка перезарядки - 1 шт.

Обращаем ваше внимание, что в комплект не входят элементы оптической системы, поскольку они зависят от вашего конкретного тагера. ИК-модуль, линза и тубус (или оптическая система в сборе) приобретается отдельно, в зависимости от выбранного типа оптики (Призма или Параллакс) и класса тагера (пистолет, штурмовая винтовка, снайперская оптика, пулемет).

Повязка с датчиками в комплект не входит и при необходимости может быть заказана дополнительно.

Комплект электроники v.9 Smart 11 500 р.

Комплект электроники «Граната»

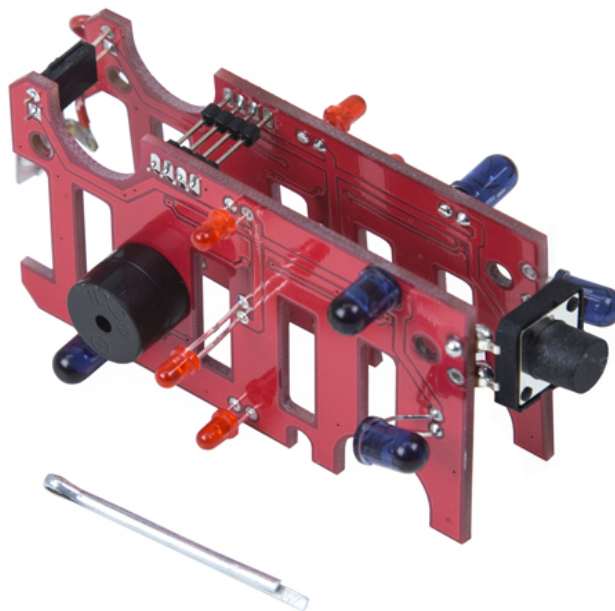

В комплект входит: плата, 2 контакта для батареек, 6 ик-диодов (5 мм), 6 светодиодов (6 мм), шплинт.

Цены

Комплект электроники «Граната»

3 140 р.

Материнская плата X-GEN

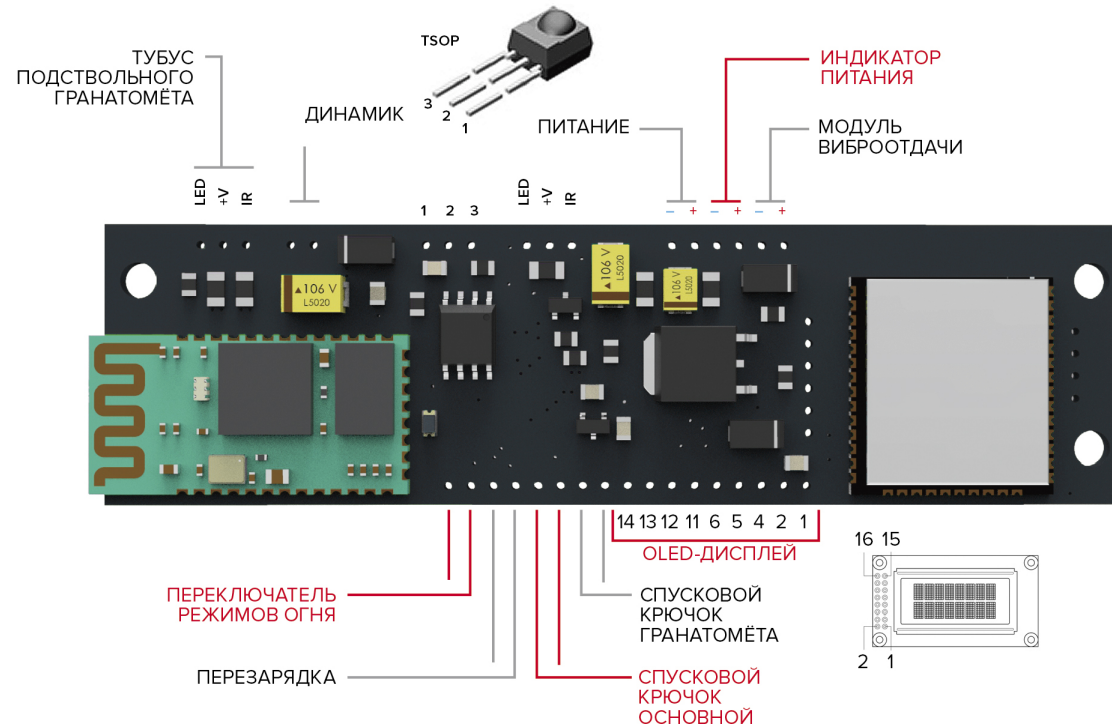

Цены

Материнская плата X-GEN предназначена для установки в игровые комплекты на базе штурмовых и снайперских винтовок, пулемётов и гранатомётов. Обеспечивает поддержку Online-статистики.

Полностью совместима по установочным размерам с платами 9 поколения, чем обеспечивается легкая модернизация старых комплектов.

Совместима со Smart-RGB повязкой, необходимо лишь обновить прошивку повязки.

Размер: 91 мм x 25 мм

Материнская плата X-GEN

11 400 р.

Комплект электроники v.10 X-GEN



Цены

В комплект входят: 1) Материнская плата X-GEN с питающими элементами - 1 шт. 2) Литиевый аккумулятор 3 Ah - 1 шт. 3) Динамик Pro Signal - 1 шт. 4) Микропереключатель - 2 шт. 5) Антивандальный механизм включения с комплектом ключей - 1 шт. 6) Гнездо питания - 1 шт. 7) Кнопка перезарядки - 1 шт.

Обращаем ваше внимание, что в комплект не входят элементы оптической системы, поскольку они зависят от вашего конкретного тагера. ИК-модуль, линза и тубус (или оптическая система в сборе) приобретается отдельно, в зависимости от выбранного типа оптики (Призма или Параллакс) и класса тагера (пистолет, штурмовая винтовка, снайперская оптика, пулемет). Сделать это можно по ссылке.

Повязка с датчиками в комплект не входит и при необходимости может быть заказана дополнительно.

Поскольку оборудование X-Generation появилось в ассортименте LASERWAR только в 2019 году, при заказе вам необходимо уточнить, совместима ли плата с нужным вам корпусом тагера. Проконсультируйтесь по этому вопросу с менеджерами компании или укажите в комментариях, в какие корпуса планируете интегрировать электронику, при заказе через сайт.

Комплект электроники v.10 X-GEN 13 400 р.

Комплект электроники «Лазерный биатлон»

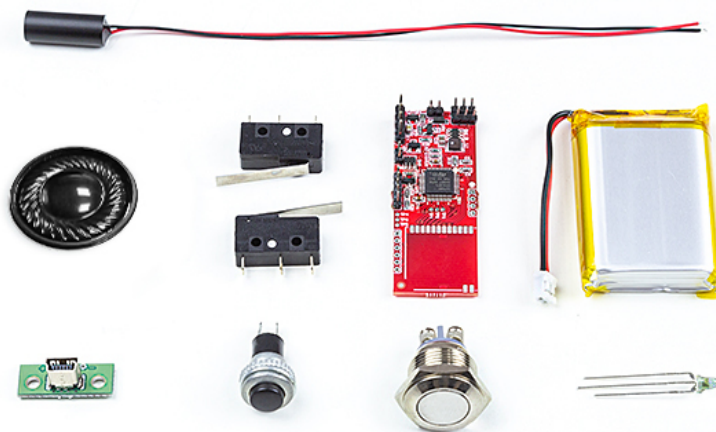

Цены

В комплект входят: 1) Материнская плата «Биатлон 2.0» с напаянными элементами - 1 шт. 2) Литиевый аккумулятор 2 Ah - 1 шт. 3) Динамик VECO - 1 шт. 4) Лазерный излучатель - 1 шт. 5) Микропереключатель - 2 шт. 6) Кнопка включения/выключения (тип кнопки зависит от комплектации) - 1 шт. 7) Гнездо питания miniUSB - 1 шт. 8) Кнопка перезарядки - 1 шт. 9) Светодиод - 1 шт. 10) Провод монтажный - 6 шт.

В комплектации «Тренер» и «Мастер» дополнительно включен тубус для размещения электроники.

Биатлонная мишень в комплект не входит и при необходимости может быть заказана дополнительно.

Комплект электроники
«Лазерный биатлон»

14 300 р.

«Бесконтактный спусковой крючок» для АК12-LT

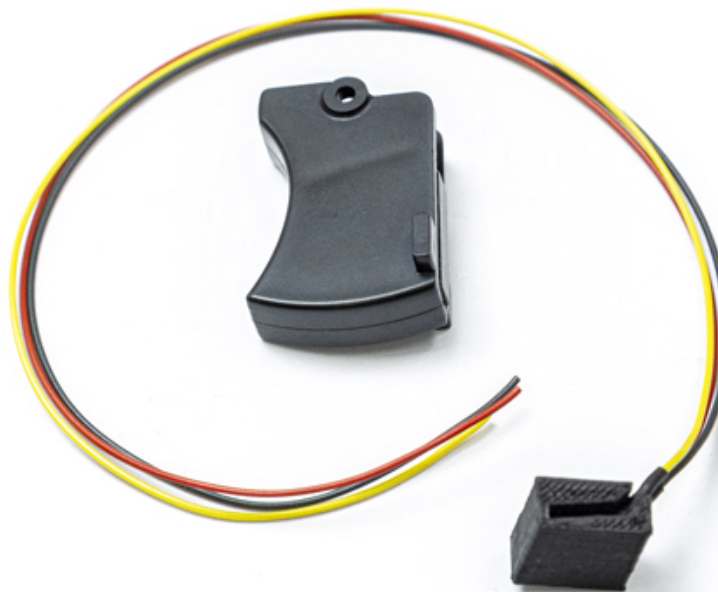

Цены

Комплект электроники «Бесконтактный спусковой крючок» предназначен для модернизации лазертаг-автомата АК12-LT

В комплект входят: 1) Бесконтактный датчик - 1 шт. 2) Спусковой крючок - 1 шт.

Для модернизации АК12-LT «Хищник» установите бесконтактный датчик на место штатного микропереключателя в спусковой механизм и подключите его к материнской плате согласно приложенной схеме. Замените штатный спусковой крючок тагера на спусковой крючок из комплекта.

Ресурс работы спускового механизма практически не ограничен и может выдержать миллионы срабатываний.

«Бесконтактный спусковой крючок»
для АК12-LT

600 р.

Комплект для модернизации АК-12 в АК-15



Цены

Хотите обновить свой видавший виды АК-12LT «Хищник» до самой современной модели АК-15 «Ратник»? Мы готовы предоставить вам такую возможность.

Непревзойденный по точности ParallaX, перезарядка на затвор и бесконтактный спусковой крючок, выдерживающий миллионы нажатий – все фишки «Ратника», которые кардинально преобразят ваш автомат, мы собрали в одном KIT-наборе.

Мы предлагаем вам бесплатно произвести все работы по модернизации вашего автомата в головном сервисном центре LASERWAR и предоставим скидку на стоимость комплектующих в 500 рублей. От вас требуется лишь прислать свой «Хищник» в наш сервисный центр, и наши специалисты проведут все операции по установке новых деталей взамен старых, которые будут утилизированы. Таким образом вы сохраните гарантию, которой можете лишиться при самостоятельной доработке тагера.

Выбирайте качество и надежность LASERWAR!

Состав KIT-набора

В него входят: Ствольная накладная с линзой, ИК-модулем ParallaX и комплектом крепежа; Бесконтактный спусковой механизм, состоящий из датчика и спускового крючка; Узел перезарядки на затвор, состоящий из двух треугольных упоров, двух направляющих стержней, пружины, микропереключателя и рукоятки затвора (+ одна запасная).

Комплект для модернизации АК-12 в АК-15

4 490 р.

Материнская плата X-GEN micro

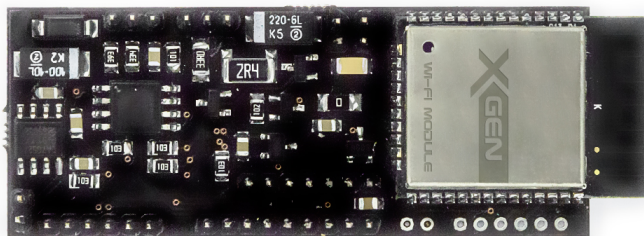

Цены

Материнская плата X-GEN micro предназначена для установки в игровые комплекты пистолетов и пистолет-пулеметов с ограниченным местом для размещения электроники. Обеспечивает поддержку Online-статистики.

Совместима со Smart-RGB повязкой, необходимо лишь обновить прошивку повязки.

Размер: 64 мм x 22 мм

Материнская плата X-GEN micro 10 400 р.

Кит-набор для модернизации контрольных точек



Цены

Кит-набор для модернизации контрольных точек позволяет собрать комплект радиоуправляемых контрольных точек. Помогает инструктору или судье контролировать время захвата, запускать девайсы в игру после окончания раунда или менять цвет точки при нечестной игре одной из команд. Дистанция работы — до 60 метров.

Основная сфера применения - это спортивный лазертаг, но для удобства можно использовать в лазертаг-клубах.

В комплект поставки входит пульт и три модуля для установки в контрольные точки.Индикация

На пульте расположен ряд кнопок красного, синего, жёлтого и зелёного цветов. Кнопки 1,2,3 запускают любую из выбранных точек и делают ее нейтральной. Кнопка All запускает все точки и начинает новую игру.

OLED-дисплей и три световых индикатора отображают состояние контрольных точек - их цвет и время. До начала игры, когда точки нейтральные, они горят белым цветом, при захвате загораются цветом команды.Преимущества

С помощью устройства в игре могут принимать участие четыре команды с тремя контрольными точками.

Пульт значительно уменьшает дополнительные передвижения по игровой площадке, сокращает время судейской корректировки цвета. В случае нарушения правил судье не нужно приближаться к контрольной точке — с помощью пульта он на расстоянии изменит цвет на противоположный или сделает точку снова нейтральной.

Кит-набор для модернизации контрольных точек

16 900 р.

Материнская плата laser biathlon

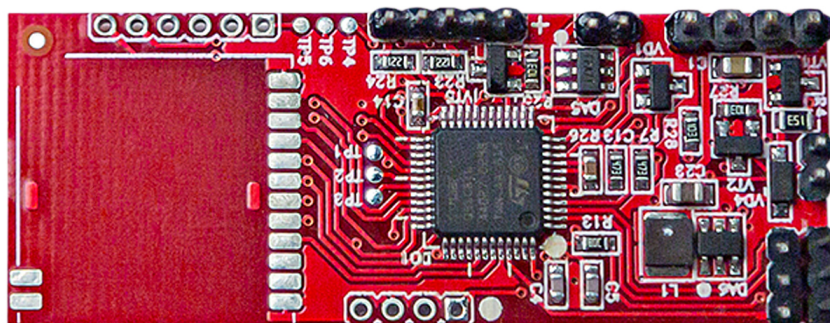

Цены

Материнская плата laser biathlon для установки в комплекты лазерного биатлона для спортивных тренировок.

Материнская плата laser biathlon 11 000 р.

Материнская плата Alphatag Ultra

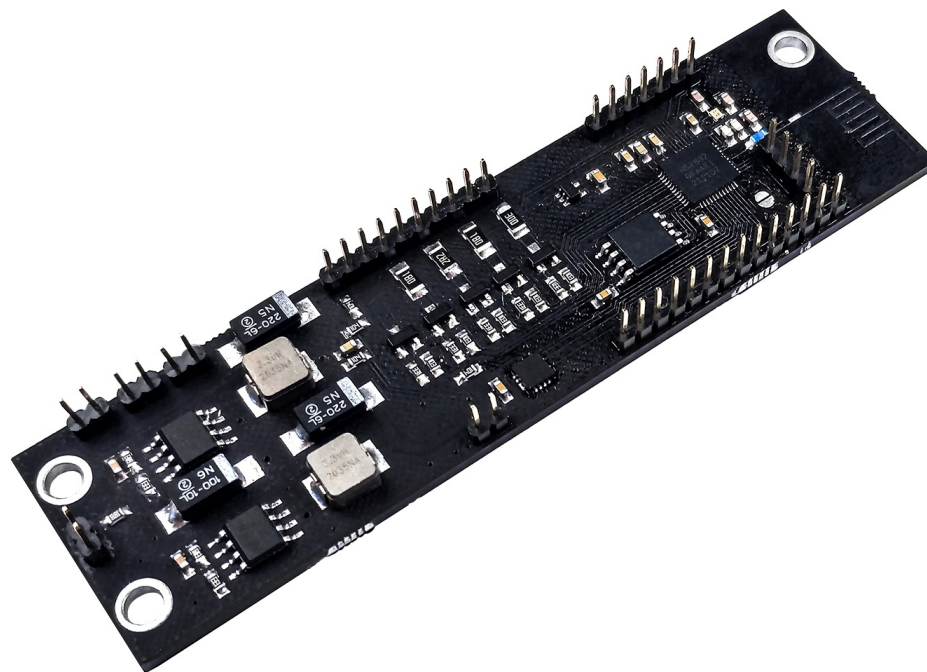

Цены

Внимание! Плата использует питание 7,4В, поэтому не подходит для прямой замены плат "Материнская плата Alphatag"
Материнская плата Alphatag Ultra предназначена для интеграции в игровые винтовки на базе профессиональной платформы лазертаг-оборудования Alphatag. Новый релиз плат использует питание 7,4В и полностью совместим с оборудованием 9-10 поколений - от установочных размеров до стандартов питания и оптических систем. Идеален для апгрейтов поколений 9-10 до уровня Alphatag. Достаточно просто заменить старую плату 9-10 поколения на новую Alphatag Ultra с OLED-дисплеем.

Материнская плата Alphatag Ultra 12 400 р.

Материнская плата Alphatag Nano

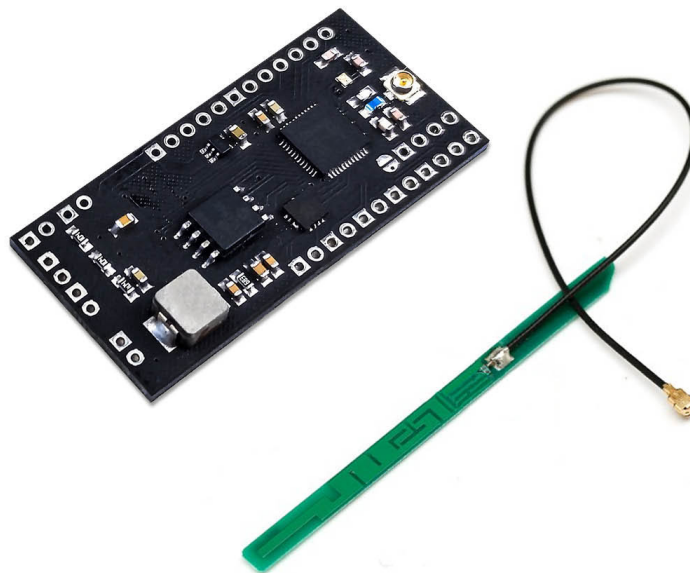

Цены

Внимание! Плата использует питание 7,4В, поэтому не подходит для прямой замены плат "Материнская плата Alphasat"
Материнская плата Alphasat Nano предназначена для интеграции в игровое оружие на базе профессиональной платформы лазертаг-оборудования Alphasat. Новый релиз плат использует питание 7,4В и полностью совместим с оборудованием 9-10 поколений - от стандартов питания и оптических систем. Малые размеры позволяют интегрировать плату в пистолеты. Ввиду малых размеров платы исключена поддержка подствольного гранатомета. Особенностью платы является использование внешней антенны, что позволяет максимально эффективно располагать ее в ММГ макетах, избегая экранирующего влияния металлического корпуса. Модуль внешней антенны входит в комплект поставки. Плата идеальна для апгрейтов поколений 9-10 до уровня Alphasat. Достаточно просто заменить старую плату 9-10 поколения на новую Alphasat Nano с OLED-дисплеем.

Материнская плата Alphasat Nano 12 400 р.

Комплект электроники v.11 ALPHATAG новый релиз



Цены

Новый релиз поколения ALPHATAG рассчитан на работу с питанием 7,4В.

В комплект по умолчанию включена "Материнская плата ALPHATAG" и "Литиевый аккумулятор 7,4В; 1,4 Ah". Пользователь может добавить к этому набору "OLED-дисплей для ALPHATAG с рамкой", "Вибромотор" или "Динамик" по своему выбору, а также выбрать тип аккумулятора, согласно требуемой емкости и формфактору.

Кроме того, вам следует выбрать типоразмер материнской платы - Ultra (полноразмерная плата) или Nano (микрочип с внешней антенной для интеграции в пистолеты).

Обращаем ваше внимание, новый релиз материнских плат Ultra и Nano 11 поколения ALPHATAG полностью совместим с оборудованием 9-10 поколений - от напряжения питания и используемых аккумуляторов до оптических систем Параллакс и Призма. При покупке набора проконсультируйтесь с менеджером о типе корпуса вашего тагера, для того, чтобы заказать соответствующий ему переходник для установки OLED-дисплея. ИК-модуль, линза и тубус (или оптическая система в сборе) приобретается отдельно, в зависимости от класса тагера (пистолет, штурмовая винтовка, снайперская оптика, пулемет). Сделать это можно по ссылке.

v.11 ALPHATAG

13 990 р.

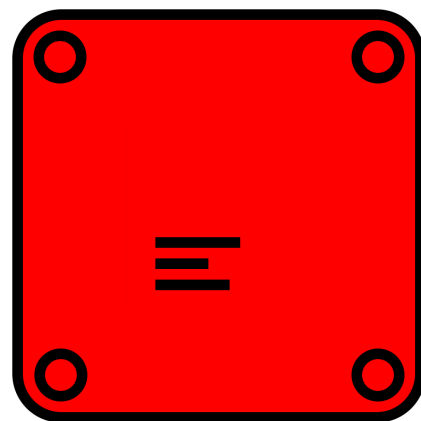

Запчасти для лазертаг оборудования

ЭЛЕКТРОННЫЕ КОМПОНЕНТЫ

Переходник «USB-COM» для 2-го поколения



Цены

Переходник «USB-COM» используется для зарядки лазертаг-ружей первого и второго поколений, где вместо стандартного гнезда зарядки установлен com-порт.

Переходник «USB-COM»
для 2-го поколения

550 р.



ИК-диод синий



Цены

Используется в качестве излучателя в некоторых дополнительных девайсах производства компании LASERWAR. Например, белый ИК-диод.

ИК-диод синий

69 р.

Сенсор дополнительный

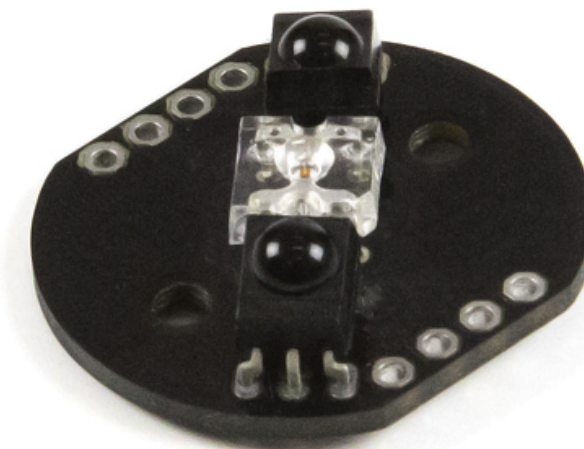

Данный сенсор используется в лазертаг-повязках, жилетах и каверах для тактических шлемов.

Цены

Сенсор дополнительный

390 р.

Сенсор основной

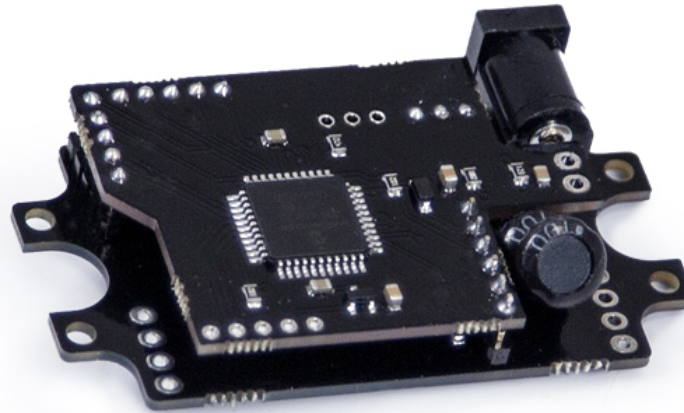

Цены

Основной сенсор используется в лазертаг-повязках 8, 9 и 10 поколения.

Сенсор основной

2 900 р.

Корпус основного сенсора



Цены

Предназначен для размещения сенсора поражения в проводные игровые лазертаг-комплекты, беспроводные комплекты 8 и 9 (RGB) поколения. Устанавливается на головную повязку.

Корпус основного сенсора

350 р.

Кабель полиуретановый CYBERTAG



Цены

Подходит для аренной системы CYBERTAG. Длина в сжатом состоянии — 20 см; в растянутом до 1,5 м. Длина прямого провода — по 5 см с каждой стороны, на концах установлены коннекторы RJ-45.

Кабель полиуретановый CYBERTAG 490 р.

Кнопка антивандальная



Цены

Выполнена из металла. Устанавливается на дополнительные девайсы предыдущих поколений.

Кнопка антивандальная

150 р.

Резинка под витой провод



Резинка-прокладка длявитого провода.

Цены

Резинка под витой провод

40 р.

Вибромоторчик



Цены

Вибромоторчик для датчиков поражения, установленных на головных повязках, шлемах и жилетах для лазертага. Вибрирует при попадании ИК-импульса на сенсоры-приёмники

Вибромоторчик

150 р.

Аккумулятор литиевый (Li+)

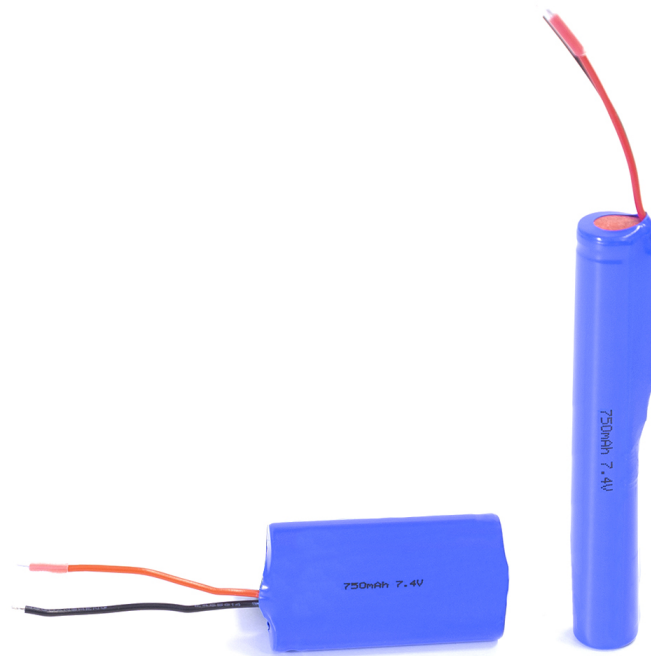

Цены

Уважаемые клиенты! Обращаем ваше внимание на то, что подзарядку литиевых аккумуляторов (независимо от их ёмкости) необходимо производить под постоянным присмотром в течение не более 3-х часов!!!

У нас вы можете приобрести литиевые аккумуляторы (Li+) различной ёмкости:

- 800 мАч (только 2-баночные) — используются в пистолетах и некоторых пистолетах-пулемётах;

Параметры: длина 5 см, диаметр банки 1,4 см;

- 1400 мАч (только 2-баночные) — используются в беспроводных повязках;

Параметры: длина 5 см; диаметр банки 1,8 см;

- 2200 мАч (используются в штурмовых винтовках);

Параметры:

- 1-баночный: длина 13 см, диаметр 1,8 см;

- 2-баночный: длина 6,5 см; диаметр банки 1,8 см;

- 3000 мАч (используются в штурмовых винтовках, пулемётах, снайперских винтовках).

Аккумулятор литиевый (Li+)

1 390 р.

Микропереключатель черный, стандарт



Цены

Используется в спусковых крючках лазертаг-макетов. Цвет — чёрный. Компактные размеры

Микропереключатель черный, стандарт 50 р.

Микропереключатель серый, большой



Цены

Задействован в механизме перезарядки массогабаритных макетов. Устанавливается в игровые автоматы Калашникова.

Микропереключатель серый, большой 50 р.

Кнопка перезарядки



Отвечает за пополнение боеприпасов игровых тегов. Устанавливается на игровые комплекты, в который функция перезарядки реализована на кнопку, в том числе АК-12LT Хищник PRO. Исходя из своего опыта, мы рекомендуем использовать усиленные кнопки, имеющие большую надежность и долговечность.

Цены

Кнопка перезарядки

100 р.

Провод монтажный



Цены

Цена указана за 1 метр. Минимальный объем заказа - 10 метров.

Красный	19 р.
Черный (стандартный)	19 р.
Желтый	19 р.



Коннектор



Коннектор телефонный, 4 пина. Широкий- в гнездо повязки. Узкий- в гнездо на плате.

Цены

Коннектор

30 р.

Кнопка включения



Цены

Отвечает за включение/выключения оборудования. Устанавливается на умную контрольную точку).

Кнопка включения

49 р.

Динамик серии «Mini»



Цены

Простейшее устройство для воспроизведения звука — электродинамический громкоговоритель. Динамик используется в таких игровых комплектах, как «Hitman». Обеспечивает качественный звук.

Параметры устройства: мощность — 1,5 Вт. Номинальное электрическое сопротивление — 8 Ом. Диаметр — 28 мм.

Динамик серии «Mini»

290 р.

Замок и ключ антивандальные



Цены

Специальные элементы для включения и выключения игровых комплектов и дополнительных девайсов для лазертага. Выполнены в соответствии с системой «античит».

Замок и ключ антивандальные

300 р.

Преобразователь напряжения (220 вольт, 150 Вт)



Цены

Автомобильный инвертор напряжения предназначен для питания (зарядки) электронных устройств, работающих от сети 220 вольт или от USB. Отличное решение для игр, рассчитанных на несколько дней.

Особенности: подключение к прикуривателю. Вывод тока на евророзетку и USB-порт. Защита от короткого замыкания, перегрева, перегрузки, низкого/высокого напряжения.

Важно!!! Потребляемая мощность прибора, подключённого к инвертору, не должна превышать 150 Вт. Если к инвертору подключается несколько приборов, потребляемая ими мощность суммарно не должна превышать 150 Вт. В противном случае возможен выход из строя приборов и всей электросети автомобиля.

Преобразователь напряжения
(220 вольт, 150 Вт)

1 900 р.



Пьезо-излучатель звука



Цены

Электроакустическое устройство для воспроизведения звука. Используется в дополнительных девайсах LASERWAR для лазертага.

Пьезо-излучатель звука

390 р.

Крышка сенсора



Цены

Используется в повязках, лазертаг-жилетах и каверах LASERWAR. Предотвращает попадание пыли и влаги на основной сенсор. При заказе необходимо указывать, необходимо ли основание.

Крышка сенсора

99 р.

Сенсор в сборе



Цены

В комплект входят: 1. Крышечка сенсора с основанием - 1 шт. 2. Датчик TSOP - 2 шт. 3. Светодиод TLWR - 1 шт.

Сенсор в сборе

550 р.

Заглушка на игровой комплект «Биатлон»



Цены

Заглушка на тубус для игрового комплекта «Лазерный биатлон». При заказе в комментариях указывайте диаметр тубуса, на котором планируется использование заглушки.

Заглушка на игровой комплект «Биатлон»

490 р.

Гнездо питания



Цены

Может использоваться в качестве электронного компонента для интеграции в игровые комплекты и дополнительные девайсы для лазертага. В комплект входит: 1. Гнездо зарядки; 2. Резиновая заглушка на хлястике; 3. Фиксирующая гайка.

Гнездо питания

59 р.



LCD-дисплей

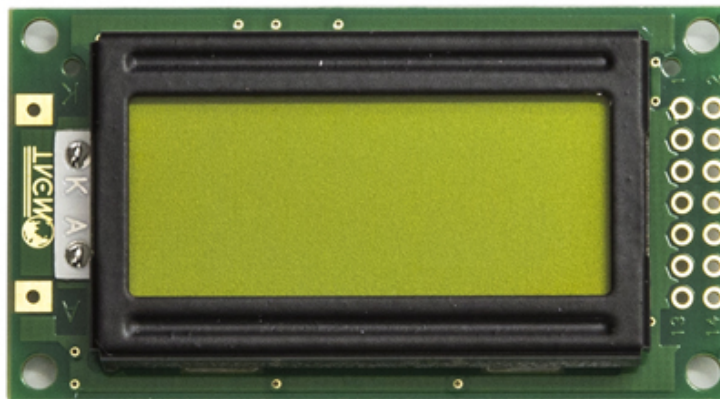

Цены

LCD-дисплей для установки в тагеры, а также дополнительные устройства.

LCD для тагера: Плата: длина - 58 мм, ширина - 32 мм. Экран: длина - 45 мм, ширина - 26 мм.

LCD для пульта PRO: Плата: длина - 82 мм, ширина - 33 мм. Экран: длина - 73 мм, ширина - 26 мм.

LCD для ИВУ: Плата: длина - 86 мм, ширина - 38 мм. Экран: длина - 72 мм, ширина - 23 мм.

LCD-дисплей

700 р.

Задний блок в сборе



Цены

Управляющий блок для лазертаг-повязок и жилетов 9-10 поколения с кнопкой включения и гнездом питания. У блока маленький вес, корпус из ударопрочного пластика, компактный размер.

Задний блок в сборе

3 600 р.



ИК-диод белый



Цены

Используется в качестве излучателя выстрела. Присутствует практически во всех игровых лазертаг-комплектах компании LASERWAR.

ИК-диод белый

190 р.

Вибромотор-feedback

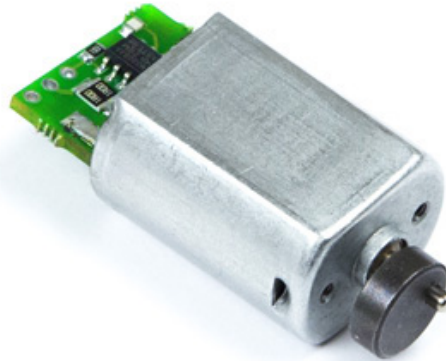

Цены

Вибромоторчик предназначен для установки в игровые лазертаг-комплекты (тагеры). Служит для имитации отдачи и тактильной обратной связи. Поставляется с платами защиты. В комплект входят: вибромотор; конденсатор; диод.

Вибромотор-feedback

700 р.

Диод подсветки выстрела (красный)



Цены

Диод подсветки выстрела для установки в пистолеты с интегрированной оптической системой.

Диод подсветки выстрела (красный)

50 р.

ИК-модуль гибридный



Цены

Гибридная оптическая система «Призма» по сравнению с ИК-излучателями предыдущих поколений обеспечивает увеличение в 2 раза максимальной дальности выстрела и уменьшение в 3 раза рикошетов и диаметра пятна поражения, бросая вызов вашему умению попадать точно в цель. При заказе ИК-модуля уточняйте поколение электроники Ваших игровых комплектов.

ИК-модуль гибридный

990 р.



OLED-дисплей

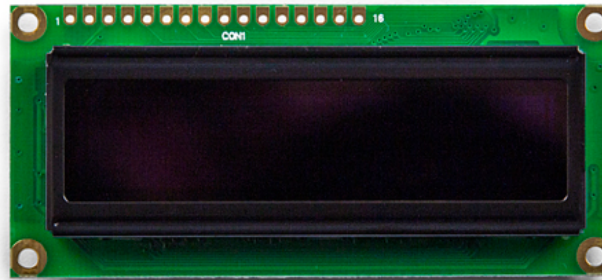

Цены

Предназначен для установки в игровые комплекты v.8 Sport, v.8 Sport + feedback, v.9 Smart RGB, v.9 Smart RGB + feedback. Также имеется разновидность для установки в пульт PRO.

OLED-дисплей

1 290 р.

Кнопка для дополнительных девайсов



Цены

Кнопка подойдёт для Командного Пункта, Базовой Аптечки, Bomбы Кратерили Battlefield PRO.

Кнопка для дополнительных девайсов 350 р.



Индикатор питания



Используется в игровых комплектах для отображения режима работы. Если индикатор светится, значит лазертаг-ружьё включено.

Цены

Индикатор питания

19 р.

Литий-полимерный аккумулятор

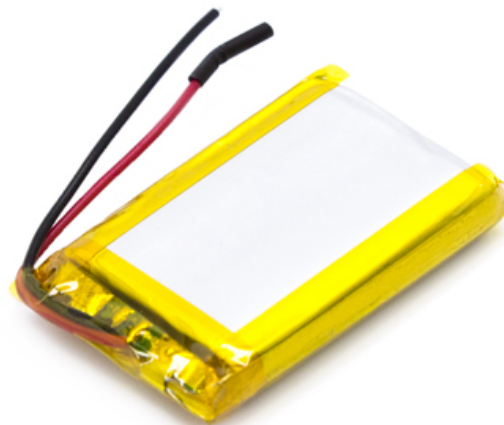

Цены

Аккумулятор используется в Smart RGB-повязках. Емкость — 2000 mAh. Размеры — 4,5 см x 3 см x 0,9 см.

Литий-полимерный аккумулятор 1 190 р.



Спусковая скоба для гранаты LASERWAR



Цены

Спусковая скоба может быть использована в качестве запасной части для лазертаг-гранаты «ТРИНИТИ».

Спусковая скоба для
гранаты LASERWAR

150 р.



Вибромотор СYBЕRТАG

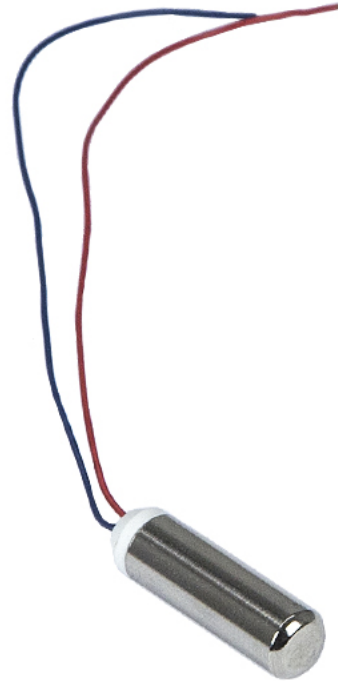

Цены

Вибромотор типа «Пуля». Используется в жилетах аренной лазертаг системы СYBЕRТАG.

Вибромотор СYBЕRТАG

690 р.

Датчик второй руки для бластера CYBERTAG

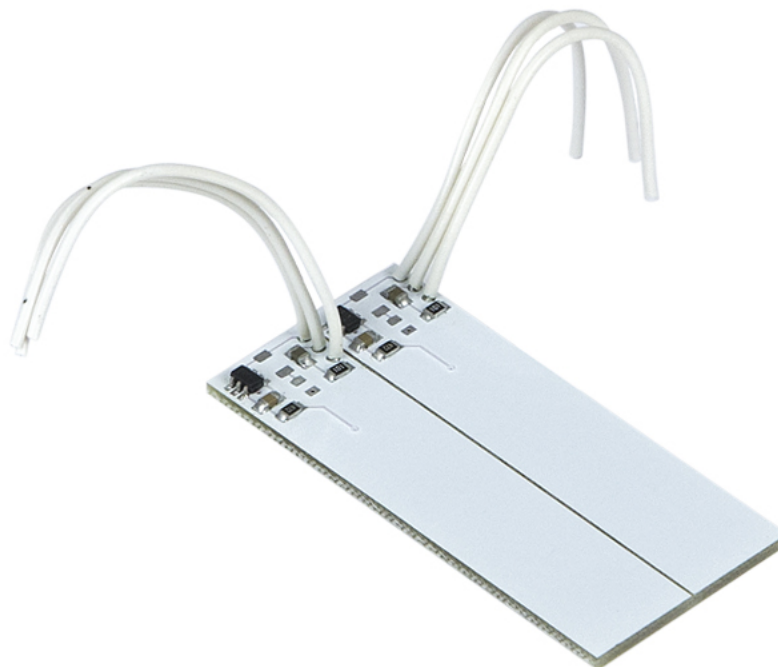

Цены

Датчик монтируется в игровой бластер для аренного лазертага CYBERTAG. Предотвращает возможность стрельбы одной рукой. Служит для соблюдения техники безопасности на арене.

Датчик второй руки
для бластера CYBERTAG

550 р.



Радиомодуль CYBERTAG



Цены

Устанавливается в игровые бластеры для аренного лазертага торговой марки CYBERTAG. Служит для передачи радио сигнала и взаимодействия игровых комплектов с управляющим компьютером арены.

Радиомодуль CYBERTAG

890 р.

ИК-модуль CYBERTAG



Устанавливается в бластеры для аренного лазертага CYBERTAG. Используется в качестве излучателя, обеспечивает «выстрел» и его подсветку в игре.

Цены

ИК-модуль CYBERTAG

990 р.

Коннектор для CYBERTAG

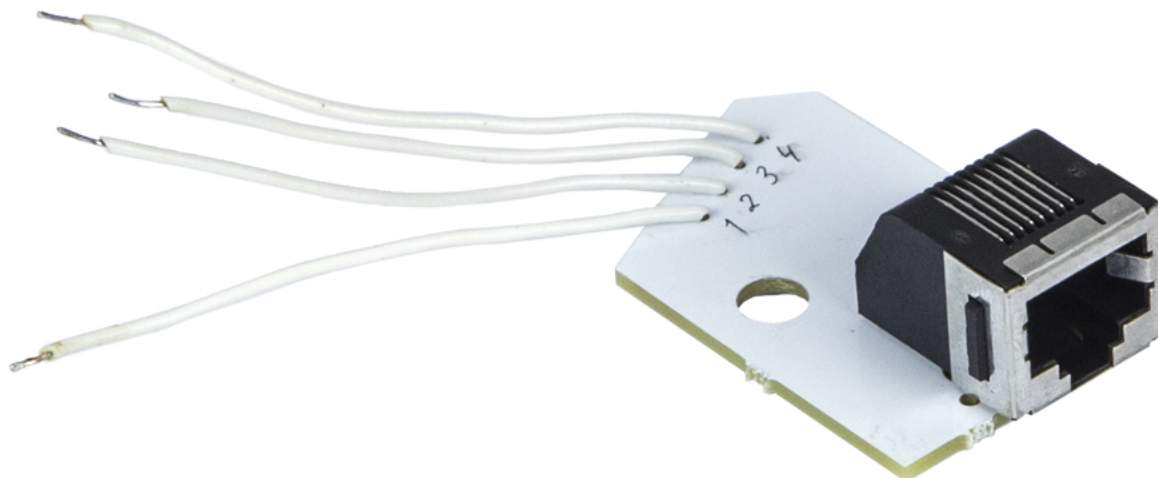

Цены

Плата с коннектором для аренной лазертаг-системы CYBERTAG.
Подойдёт для перевода предыдущей версии оборудования CYBERTAG (с несъёмным проводом) на актуальную (с отсоединяющимся проводом), а также для ремонта соединительных узлов игровых комплектов.

Коннектор для CYBERTAG

250 р.

Кнопка активации для «Умной аптечки 2.0»

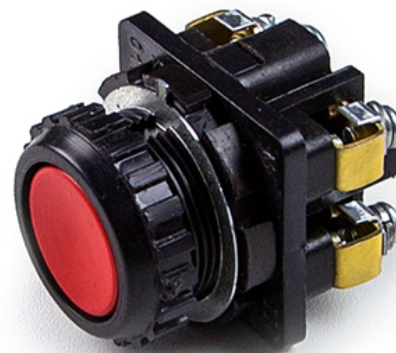

Красная кнопка среднего размера из пластика. Используется для активации «Умной аптечки 2.0».

Цены

Кнопка активации для
«Умной аптечки 2.0»

150 р.

Плата для з/у «Паук»

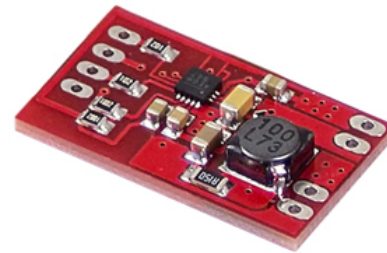

Цены

Плата для установки в зарядное устройство «Паук». Стоимость указана за 1 секцию.

Плата для з/у «Паук»

490 р.

Плата для з/у «Светлячок»

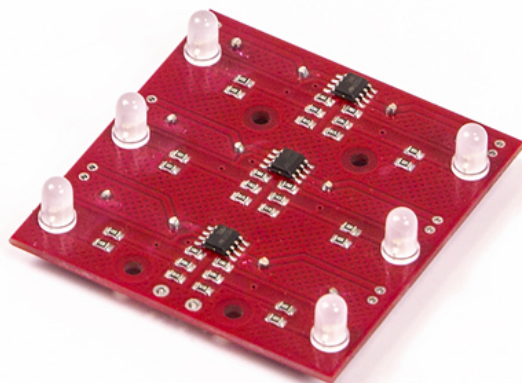

Цены

Плата для установки в зарядное устройство «Светлячок» для Smart RGB повязок.

Плата для з/у «Светлячок»

2 500 р.



Модуль лазерного целеуказателя



Модуль лазерного целеуказателя. Используется в бластерах аренной лазертаг системы CYBERTAG.

Цены

Модуль лазерного целеуказателя 1 900 р.

Модуль АУЛ PRO для CYBERTAG

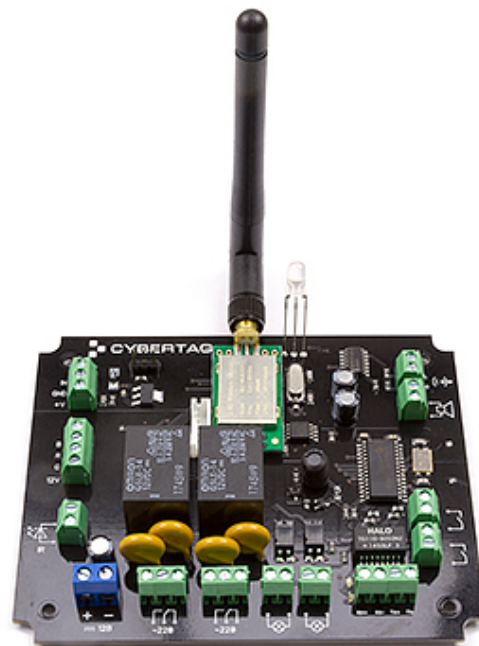

Цены

Модуль АУЛ PRO. Используется в аренном лазертаге системы CYBERTAG для построения интерактивных устройств лабиринта. В комплекте гнездо питания, динамик от КП, TSOP датчик, RGB лента, ИК диод на выстрел.

Модуль АУЛ PRO для CYBERTAG 20 000 р.

ИК-модуль Parallax

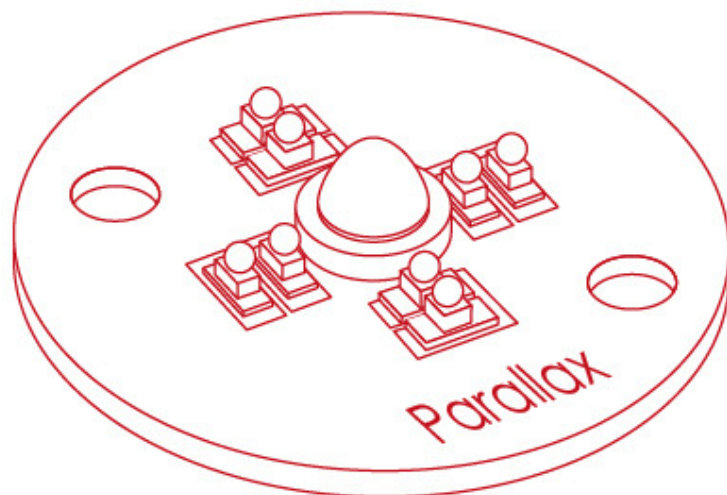

PARALLAX
R E V O L U T I O N

Цены

Понадобится тем игрокам или клубам, кто планирует интегрировать новую оптику Parallax самостоятельно. Позиция доступна для продажи только тем клиентам, кто уже приобрел оптическую систему Parallax в сборе.

ИК-модуль Parallax

1 090 р.

Переходник на плату для АК-12LT «Хищник»

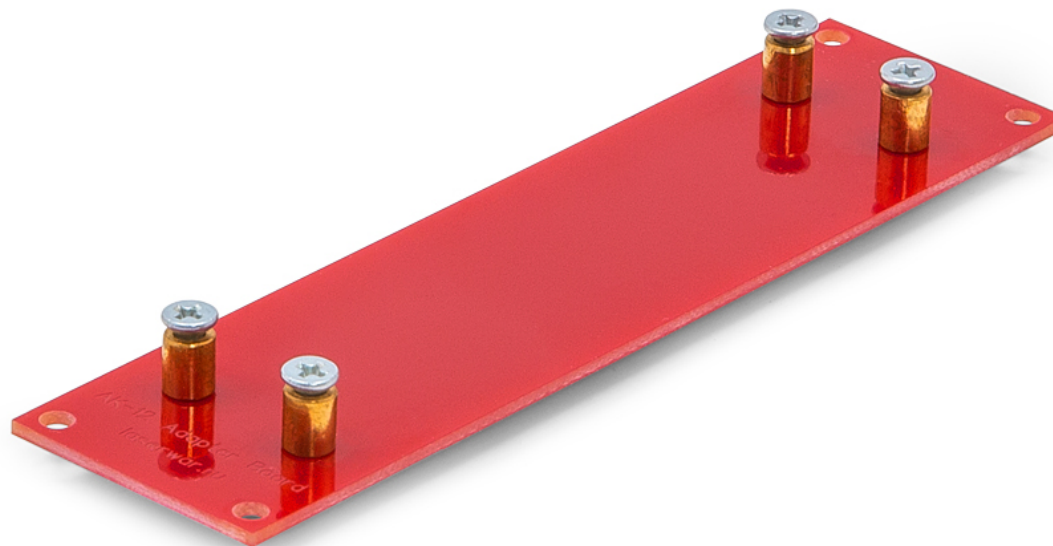

Переходник на плату необходимо приобретать для модернизации АК-12LT «Хищник» 7 поколения до 8 или 9 поколения.

Цены

Переходник на плату для
АК-12LT «Хищник»

390 р.

Динамик «PRO SIGNAL»



Цены

Электродинамический громкоговоритель, созданный специально для наружного оборудования. Прозрачная мембрана из майлара и подвеска из полиэфира обеспечивает высокую степень водостойкости. Повышенный запас выходной мощности придаст сочности его звучанию и продлит жизненный цикл.

Динамик «PRO SIGNAL»

350 р.

Антенна 2400 мГц для АУЛов и радиобаз



Цены

Антенна предназначена для улучшения качества сигнала АУЛов и радиобаз.

Диапазон частот - 2400 мГц.

Коэффициент усиления - 18 дБи.

Поляризация вертикальная.

Длина - 22 см.

Антенна 2400 мГц для АУЛов
и радиобаз

590 р.

Коннектор зарядного устройства

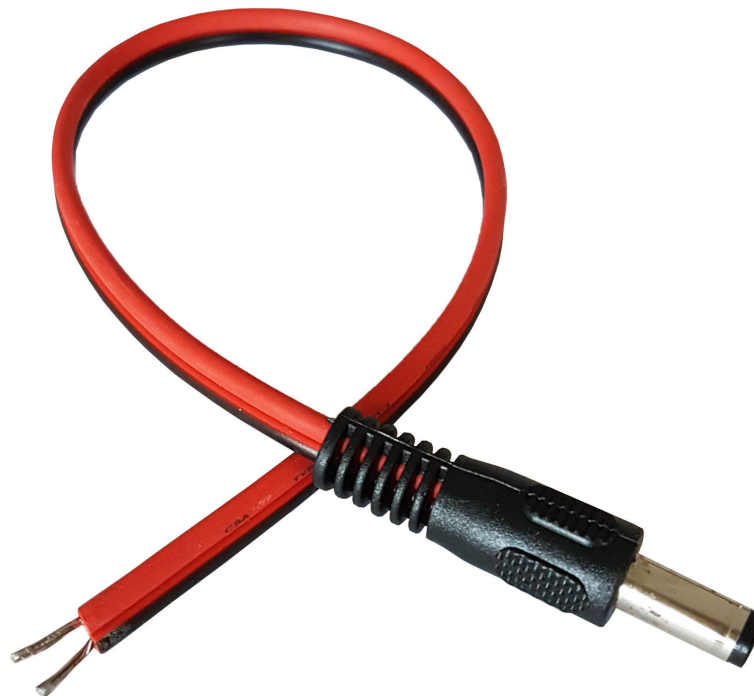

Цены

Коннектор для зарядного устройства типа Паук, Светлячок, Li+, Smart Li+

Коннектор зарядного устройства

150 р.

Гибридный ИК-диод

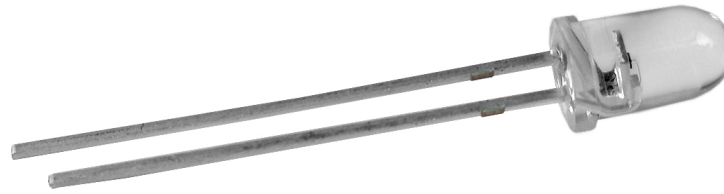

Подойдет для любого ИК-модуля. При покупке с резистором подойдет для 4-7 поколений.

Цены

Гибридный ИК-диод

190 р.



УКРЫТИЯ ДЛЯ ЛАЗЕРТАГА

Более 30 качественных надувных укрытий для обустройства игрового лазертаг-полигона

Надувная фигура «Бим»

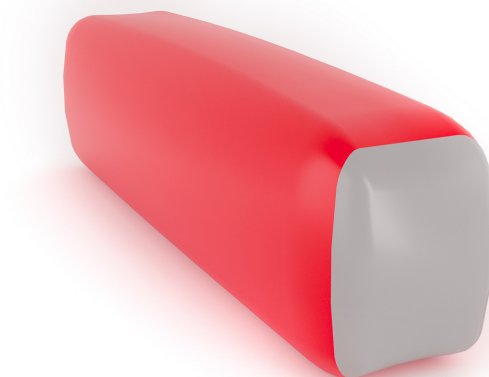

Цены

Сверхпрочный материал повышенной плотности 800 г/м². Жгуты для монтажа на поле идут в комплекте. Поставляется в сумке из ПВХ-ткани, подходит для открытых площадок и помещений. Несколько вариантов расцветки. Возможность нанесения фирменного логотипа. Размеры: длина — 3 м, ширина — 0,5 м, высота — 0,75 м.

Надувная фигура «Бим»

12 550 р.

Надувная фигура «Бочка большая»



Цены

Сверхпрочный материал повышенной плотности 800 г/м2. Жгуты для монтажа на поле идут в комплекте. Поставляется в сумке из ПВХ-ткани, подходит для открытых площадок и помещений. Несколько вариантов расцветки. Возможность нанесения фирменного логотипа.
Размеры: длина — 1,2 м, ширина — 1,2 м, высота — 2 м.

Надувная фигура «Бочка большая» 16 400 р.

Надувная фигура «Бочка малая»



Цены

Сверхпрочный материал повышенной плотности 800 г/м². Жгуты для монтажа на поле идут в комплекте. Поставляется в сумке из ПВХ-ткани, подходит для открытых площадок и помещений. Несколько вариантов расцветки. Возможность нанесения фирменного логотипа. Размеры: длина — 1 м, ширина — 1 м, высота — 1,5 м.

Надувная фигура «Бочка малая» 9 800 р.

Надувная фигура «Брикет большой»

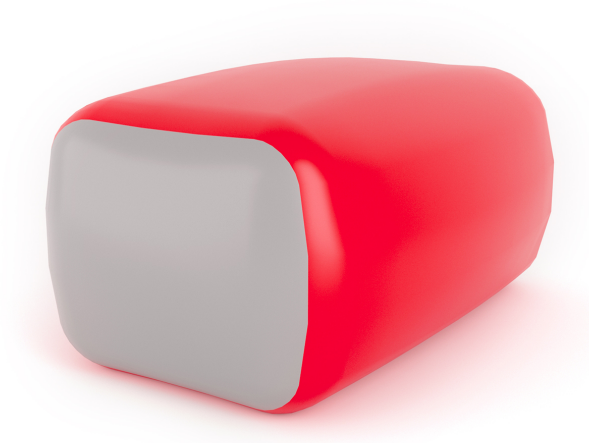

Цены

Сверхпрочный материал повышенной плотности 800 г/м2. Жгуты для монтажа на поле идут в комплекте. Поставляется в сумке из ПВХ-ткани, подходит для открытых площадок и помещений. Несколько вариантов расцветки. Возможность нанесения фирменного логотипа. Размеры: длина — 2 м, ширина — 1 м, высота — 1 м.

Надувная фигура «Брикет большой» 13 650 р.

Надувная фигура «Брикет малый»



Цены

Сверхпрочный материал повышенной плотности 800 г/м2. Жгуты для монтажа на поле идут в комплекте. Поставляется в сумке из ПВХ-ткани, подходит для открытых площадок и помещений. Несколько вариантов расцветки. Возможность нанесения фирменного логотипа. Размеры: длина — 1 м, ширина — 0,7 м, высота — 1 м.

Надувная фигура «Брикет малый» 10 570 р.

Надувная фигура «Ёж»



Цены

Сверхпрочный материал повышенной плотности 800 г/м². Жгуты для монтажа на поле идут в комплекте. Поставляется в сумке из ПВХ-ткани, подходит для открытых площадок и помещений. Несколько вариантов расцветки. Возможность нанесения фирменного логотипа. Размеры: длина — 1,9 м, ширина — 1,9 м, высота — 1,9 м.

Надувная фигура «Ёж»

19 370 р.

Надувная фигура «Кейк большой»



Цены

Сверхпрочный материал повышенной плотности 800 г/м². Жгуты для монтажа на поле идут в комплекте. Поставляется в сумке из ПВХ-ткани, подходит для открытых площадок и помещений. Несколько вариантов расцветки. Возможность нанесения фирменного логотипа. Размеры: длина — 1,25 м, ширина — 1,5 м, высота — 1,5 м.

Надувная фигура «Кейк большой» 14 200 р.

Надувная фигура «Кейк малый»



Цены

Сверхпрочный материал повышенной плотности 800 г/м². Жгуты для монтажа на поле идут в комплекте. Поставляется в сумке из ПВХ-ткани, подходит для открытых площадок и помещений. Несколько вариантов расцветки. Возможность нанесения фирменного логотипа. Размеры: длина — 1,25 м, ширина — 1,5 м, высота — 1,1 м.

Надувная фигура «Кейк малый» 11 450 р.

Надувная фигура «Колено»



Цены

Сверхпрочный материал повышенной плотности 800 г/м². Жгуты для монтажа на поле идут в комплекте. Поставляется в сумке из ПВХ-ткани, подходит для открытых площадок и помещений. Несколько вариантов расцветки. Возможность нанесения фирменного логотипа. Размеры: длина — 1 м, ширина — 1 м, высота — 0,7 м.

Надувная фигура «Колено»

11 450 р.

Надувная фигура «Конус»



Цены

Сверхпрочный материал повышенной плотности 800 г/м². Жгуты для монтажа на поле идут в комплекте. Поставляется в сумке из ПВХ-ткани, подходит для открытых площадок и помещений. Несколько вариантов расцветки. Возможность нанесения фирменного логотипа.
Размеры: длина — 1,2 м, ширина — 1,2 м, высота — 2 м.

Надувная фигура «Конус»

12 550 р.

Надувная фигура «Крыло»



Цены

Сверхпрочный материал повышенной плотности 800 г/м². Жгуты для монтажа на поле идут в комплекте. Поставляется в сумке из ПВХ-ткани, подходит для открытых площадок и помещений. Несколько вариантов расцветки. Возможность нанесения фирменного логотипа. Размеры: длина — 1,9 м, ширина — 1,5 м, высота — 0,5 м.

Надувная фигура «Крыло»

13 650 р.

Надувная фигура «Куб»



Цены

Сверхпрочный материал повышенной плотности 800 г/м². Жгуты для монтажа на поле идут в комплекте. Поставляется в сумке из ПВХ-ткани, подходит для открытых площадок и помещений. Несколько вариантов расцветки. Возможность нанесения фирменного логотипа. Размеры: длина — 1,4 м, ширина — 1,4 м, высота — 1,4 м.

Надувная фигура «Куб»

18 050 р.

Надувная фигура «М-большая» (боковая часть)

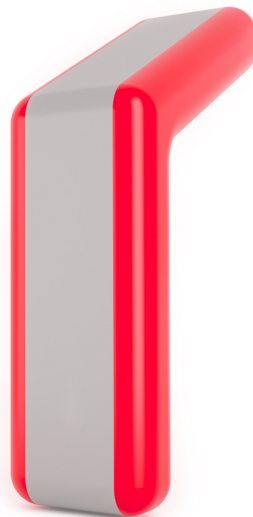

Цены

Сверхпрочный материал повышенной плотности 800 г/м2. Жгуты для монтажа на поле идут в комплекте. Поставляется в сумке из ПВХ-ткани, подходит для открытых площадок и помещений. Несколько вариантов расцветки. Возможность нанесения фирменного логотипа. Размеры: длина — 2 м, ширина — 1 м, высота — 3 м.

Надувная фигура «М-большая»
(боковая часть)

32 350 р.

Надувная фигура «М-большая» (комплект)



Цены

Сверхпрочный материал повышенной плотности 800 г/м². Жгуты для монтажа на поле идут в комплекте. Поставляется в сумке из ПВХ-ткани, подходит для открытых площадок и помещений. Несколько вариантов расцветки. Возможность нанесения фирменного логотипа. Размеры: длина — 6 м, ширина — 5 м, высота — 4 м.

Надувная фигура «М-большая»
(комплект)

151 720 р.

Надувная фигура «М-большая» (центр)



Цены

Сверхпрочный материал повышенной плотности 800 г/м2. Жгуты для монтажа на поле идут в комплекте. Поставляется в сумке из ПВХ-ткани, подходит для открытых площадок и помещений. Несколько вариантов расцветки. Возможность нанесения фирменного логотипа. Размеры: длина — 6 м, ширина — 1 м, высота — 4 м.

Надувная фигура «М-большая»
(центр)

87 020 р.

Надувная фигура «М-малая»



Цены

Сверхпрочный материал повышенной плотности 800 г/м². Жгуты для монтажа на поле идут в комплекте. Поставляется в сумке из ПВХ-ткани, подходит для открытых площадок и помещений. Несколько вариантов расцветки. Возможность нанесения фирменного логотипа. Размеры: длина — 2 м, ширина — 0,5 м, высота — 1,25 м.

Надувная фигура «М-малая»

13 650 р.

Надувная фигура «Медуза большая»



Цены

Сверхпрочный материал повышенной плотности 800 г/м2. Жгуты для монтажа на поле идут в комплекте. Поставляется в сумке из ПВХ-ткани, подходит для открытых площадок и помещений. Несколько вариантов расцветки. Возможность нанесения фирменного логотипа. Размеры: длина — 1,2 м, ширина — 1,2 м, высота — 3 м.

Надувная фигура «Медуза большая» 21 350 р.

Надувная фигура «Медуза малая»



Цены

Сверхпрочный материал повышенной плотности 800 г/м2. Жгуты для монтажа на поле идут в комплекте. Поставляется в сумке из ПВХ-ткани, подходит для открытых площадок и помещений. Несколько вариантов расцветки. Возможность нанесения фирменного логотипа. Размеры: длина — 1 м, ширина — 1 м, высота — 2 м.

Надувная фигура «Медуза малая» 16 950 р.

Надувная фигура «Мост»



Цены

Сверхпрочный материал повышенной плотности 800 г/м². Жгуты для монтажа на поле идут в комплекте. Поставляется в сумке из ПВХ-ткани, подходит для открытых площадок и помещений. Несколько вариантов расцветки. Возможность нанесения фирменного логотипа. Размеры: длина — 1,5 м, ширина — 1 м, высота — 0,5 м.

Надувная фигура «Мост»

10 460 р.

Надувная фигура «Мост большой»



Цены

Сверхпрочный материал повышенной плотности 800 г/м². Жгуты для монтажа на поле идут в комплекте. Поставляется в сумке из ПВХ-ткани, подходит для открытых площадок и помещений. Несколько вариантов расцветки. Возможность нанесения фирменного логотипа. Размеры: длина — 4,8 м, ширина — 1 м, высота — 2,3 м.

Надувная фигура «Мост большой» 47 860 р.

Надувная фигура «Пирамида большая»



Цены

Сверхпрочный материал повышенной плотности 800 г/м². Жгуты для монтажа на поле идут в комплекте. Поставляется в сумке из ПВХ-ткани, подходит для открытых площадок и помещений. Несколько вариантов расцветки. Возможность нанесения фирменного логотипа.
Размеры: длина — 2,3 м, ширина — 2,3 м, высота — 2,1 м.

Надувная фигура «Пирамида большая»

16 950 р.

Надувная фигура «Пирамида малая»

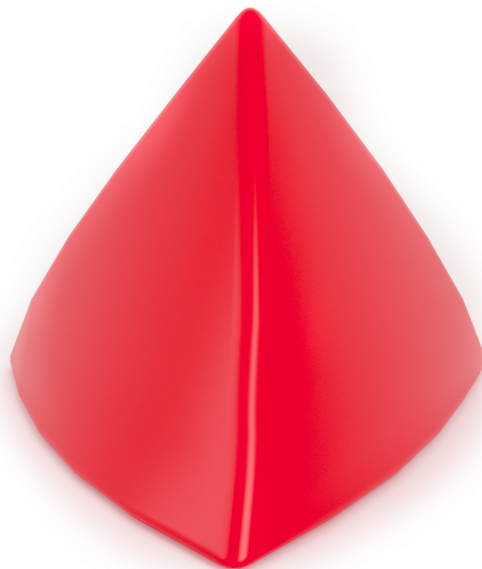

Цены

Сверхпрочный материал повышенной плотности 800 г/м². Жгуты для монтажа на поле идут в комплекте. Поставляется в сумке из ПВХ-ткани, подходит для открытых площадок и помещений. Несколько вариантов расцветки. Возможность нанесения фирменного логотипа. Размеры: длина — 1,5 м, ширина — 1,5 м, высота — 1,3 м.

Надувная фигура «Пирамида малая» 10 900 р.

Надувная фигура «Сегмент»

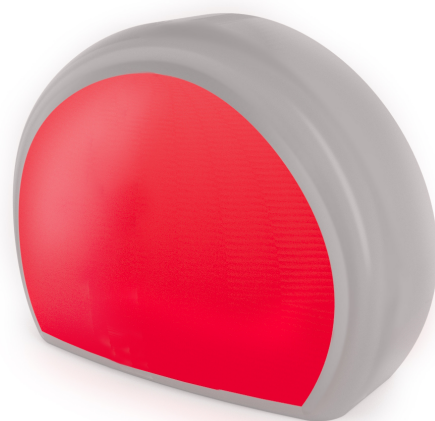

Цены

Сверхпрочный материал повышенной плотности 800 г/м². Жгуты для монтажа на поле идут в комплекте. Поставляется в сумке из ПВХ-ткани, подходит для открытых площадок и помещений. Несколько вариантов расцветки. Возможность нанесения фирменного логотипа. Размеры: длина — 1,5 м, ширина — 0,5 м, высота — 1,2 м.

Надувная фигура «Сегмент»

11 450 р.

Надувная фигура «Темпл большой»



Цены

Сверхпрочный материал повышенной плотности 800 г/м². Жгуты для монтажа на поле идут в комплекте. Поставляется в сумке из ПВХ-ткани, подходит для открытых площадок и помещений. Несколько вариантов расцветки. Возможность нанесения фирменного логотипа. Размеры: длина — 1,4 м, ширина — 1,4 м, высота — 2,8 м.

Надувная фигура «Темпл большой» 19 370 р.

Надувная фигура «Темпл малый»



Цены

Сверхпрочный материал повышенной плотности 800 г/м². Жгуты для монтажа на поле идут в комплекте. Поставляется в сумке из ПВХ-ткани, подходит для открытых площадок и помещений. Несколько вариантов расцветки. Возможность нанесения фирменного логотипа. Размеры: длина — 1,5 м, ширина — 1,5 м, высота — 1,5 м.

Надувная фигура «Темпл малый» 18 050 р.

Надувная фигура «Дверной проем»



Цены

Внимание! Для игры в лазертаг используются только фигуры черного цвета!

Сверхпрочный материал повышенной плотности 800 г/м². Жгуты для монтажа на поле идут в комплекте. Поставляется в сумке из ПВХ-ткани, подходит для открытых площадок и помещений. Возможность нанесения фирменного логотипа.

Размеры: длина — 2,1 м, ширина — 0,3 м, высота — 2,1 м.

Надувная фигура «Дверной проем» 14 750 р.

Надувная фигура «Клин»

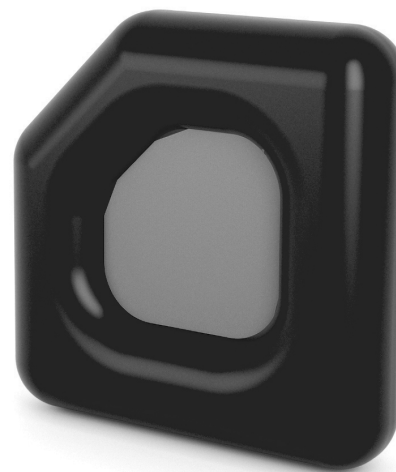

Цены

Внимание! Для игры в лазертаг используются только фигуры черного цвета!

Сверхпрочный материал повышенной плотности 800 г/м². Жгуты для монтажа на поле идут в комплекте. Поставляется в сумке из ПВХ-ткани, подходит для открытых площадок и помещений. Возможность нанесения фирменного логотипа.

Размеры: длина — 1,2 м, ширина — 0,3 м, высота — 1,2 м.

Надувная фигура «Клин»

11 450 р.

Надувная фигура «Окно»



Цены

Внимание! Для игры в лазертаг используются только фигуры черного цвета!

Сверхпрочный материал повышенной плотности 800 г/м². Жгуты для монтажа на поле идут в комплекте. Поставляется в сумке из ПВХ-ткани, подходит для открытых площадок и помещений. Возможность нанесения фирменного логотипа.

Размеры: длина — 2 м, ширина — 0,25 м, высота — 1,75 м.

Надувная фигура «Окно»

14 750 р.

Надувная фигура «Поворот»

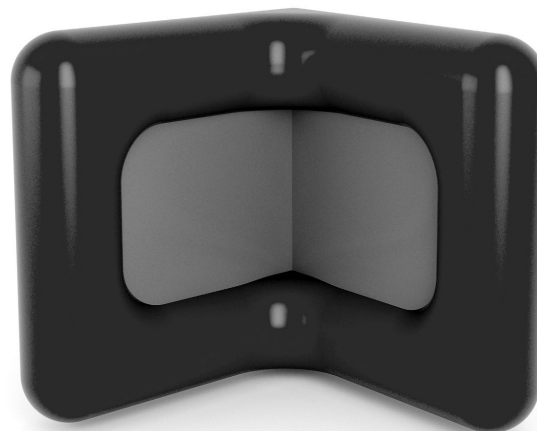

Цены

Внимание! Для игры в лазертаг используются только фигуры черного цвета!

Сверхпрочный материал повышенной плотности 800 г/м². Жгуты для монтажа на поле идут в комплекте. Поставляется в сумке из ПВХ-ткани, подходит для открытых площадок и помещений. Возможность нанесения фирменного логотипа.

Размеры: длина — 1,2 м, ширина — 1,2 м, высота — 1,2 м.

Надувная фигура «Поворот»

13 100 р.

Надувная фигура «Стена большая»



Цены

Внимание! Для игры в лазертаг используются только фигуры черного цвета!

Сверхпрочный материал повышенной плотности 800 г/м². Жгуты для монтажа на поле идут в комплекте. Поставляется в сумке из ПВХ-ткани, подходит для открытых площадок и помещений. Возможность нанесения фирменного логотипа.

Размеры: длина — 2,1 м, ширина — 0,3 м, высота — 2,1 м.

Надувная фигура «Стена большая» 14 750 р.

Надувная фигура «Стена малая»



Цены

Внимание! Для игры в лазертаг используются только фигуры черного цвета!

Сверхпрочный материал повышенной плотности 800 г/м². Жгуты для монтажа на поле идут в комплекте. Поставляется в сумке из ПВХ-ткани, подходит для открытых площадок и помещений. Возможность нанесения фирменного логотипа.

Размеры: длина — 1,75 м, ширина — 0,3 м, высота — 1,2 м.

Надувная фигура «Стена малая» 12 000 р.

Игровое поле надувных фигур Sport 3

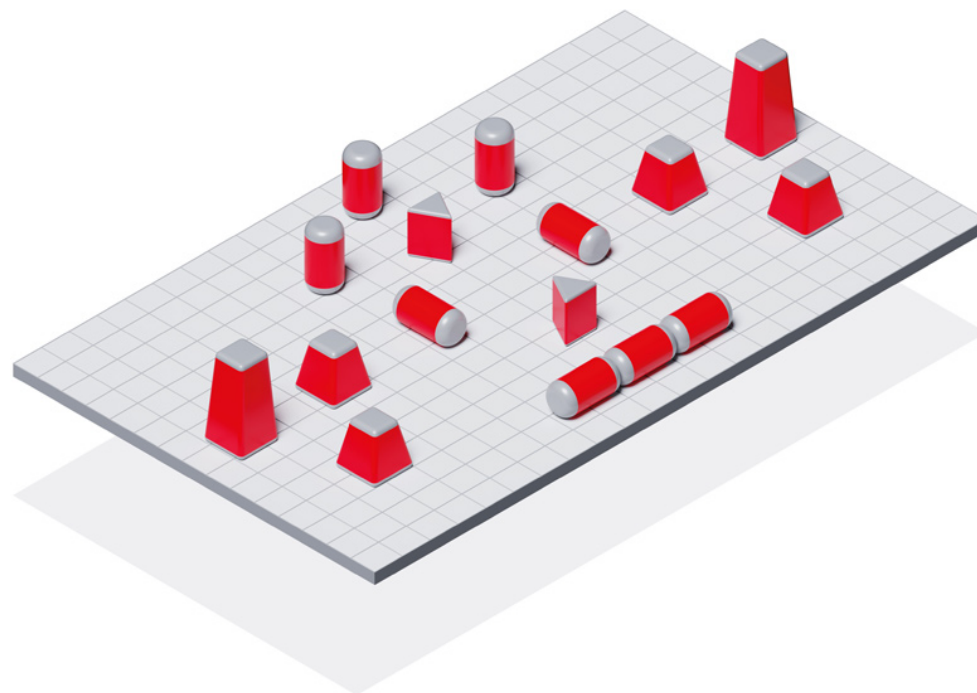

Цены

Игровое поле надувных фигур Sport 3.

Малое поле на 16 надувных укрытий. Рекомендуемый размер поля - 15x22 м.

Позволяет проводить игры для детей, выездные мероприятия, состязания в формате 3x3 с одной контрольной точкой, а так же тренировки как младших, так и старших возрастных групп.

В состав поля входят: Темпл малый - 4 шт. Темпл большой - 2 шт. Кейк большой - 2 шт. Бочка большая - 8 шт. Нагнетатель - 1 шт.

Игровое поле надувных фигур Sport 3

285 540 р.

Игровое поле надувных фигур Sport 5/9

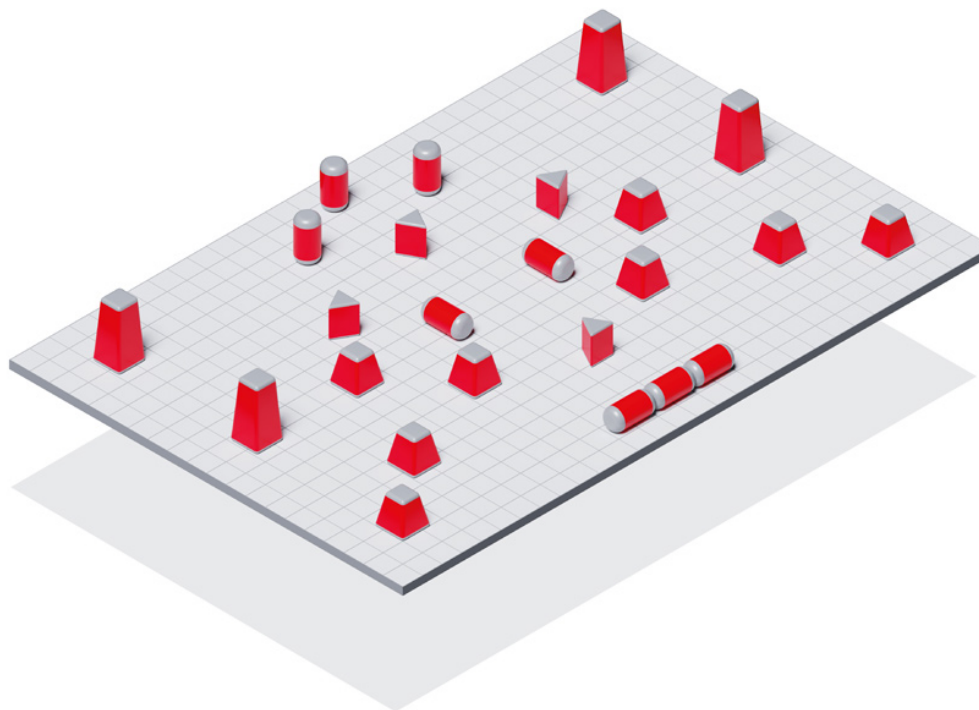

Цены

Игровое поле надувных фигур Sport 5/9.

Спорт 5/9 - поле на 24 надувных укрытия. Рекомендуемый размер поля - 20х30 м.

Помимо прочего позволяет проводить региональные, межрегиональные состязания по спортивному лазертагу в формате 5х5 и 9х9 спортсменов (Сценарии: 3 Контрольные точки, TDM)

В состав поля входят: Темпл малый - 8 шт. Темпл большой - 4 шт. Кейк большой - 4 шт. Бочка большая - 8 шт. Нагнетатель - 1 шт.

Игровое поле надувных фигур Sport 5/9

424 880 р.

Игровое поле надувных фигур Tactical

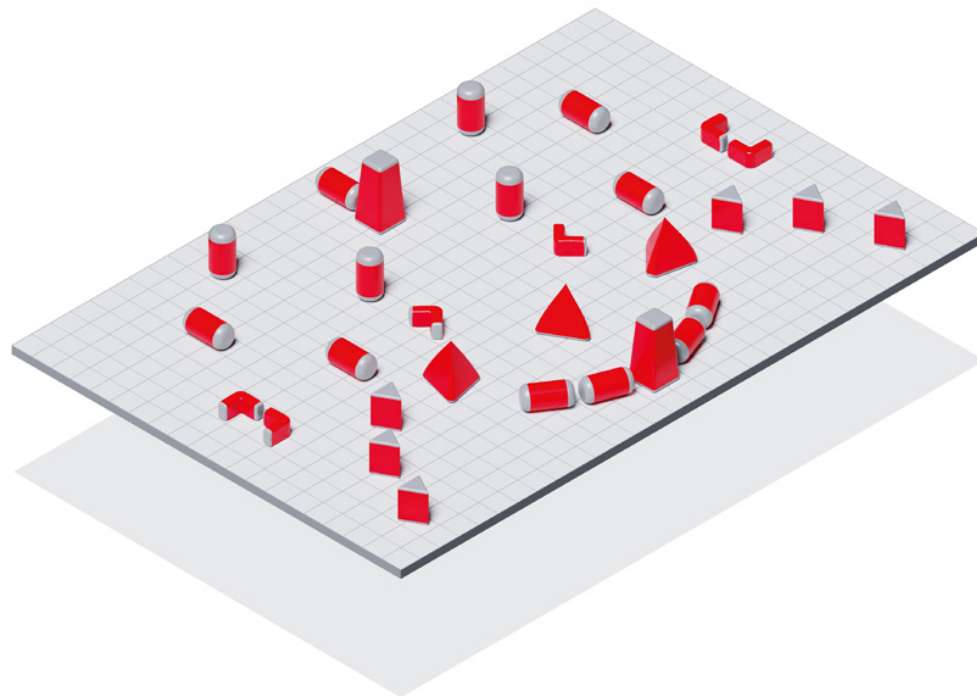

Цены

Игровое поле надувных фигур Tactical.

Tactical - поле на 30 надувных укрытий. Рекомендуемый размер поля - 20x30 м.

Тактическое поле позволяет проводить тактические игры/турниры с использованием различных сценариев.

В состав поля входят: Пирамида большая - 3 шт. Колено - 6 шт. Темпл большой - 2 шт. Кейк большой - 6 шт. Бочка большая - 13 шт. Нагнетатель - 1 шт.

Игровое поле надувных фигур Tactical

471 690 р.

Надувная фигура «Икс мини»



Цены

Сверхпрочный материал повышенной плотности 800 г/м². Жгуты для монтажа на поле идут в комплекте. Поставляется в сумке из ПВХ-ткани, подходит для открытых площадок и помещений. Несколько вариантов расцветки. Возможность нанесения фирменного логотипа. Размеры: длина — 1 м, ширина — 0,5 м, высота — 1,5 м.

Надувная фигура «Икс мини»

21 200 р.



Снаряжение для лазертага купить

СНАРЯЖЕНИЕ

Обжимное устройство

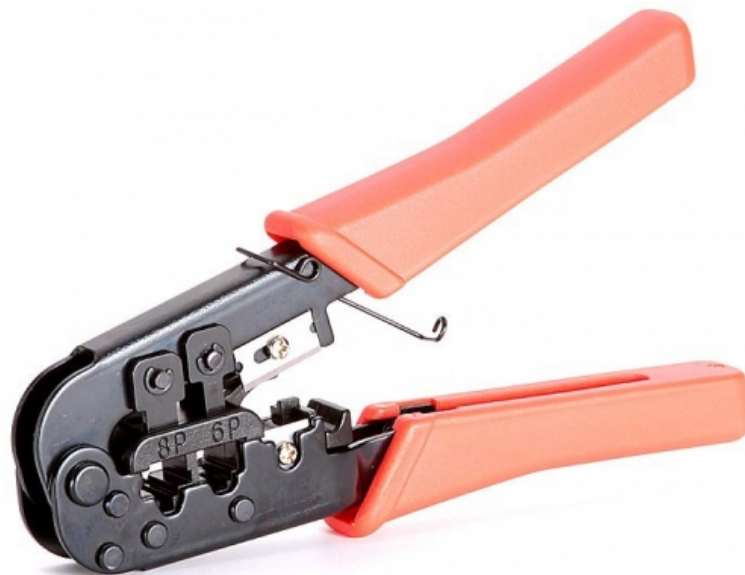

Цены

3 в 1: обжимка разъемов RJ (8P и 6P), снятие изоляции с плоских телефонных проводов с фиксированной длиной зачистки, с круглых проводов типа: UTP, STP (витая пара), резка проводов. Встроенная матрица 8P и 6P. Длина: 185 мм. Вес: 266 г.

Обжимное устройство

600 р.



Цены

Линза используется в оптической системе игровых комплектов LASERWAR. Размер линзы зависит от типа лазертаг-винтовки.
При заказе необходимо указать тип линзы.

Линза

880 р.

Скотч военный камуфляжный



Цены

Военный камуфляжный скотч, предназначенный для маскировки ружей и их защиты от внешних повреждений.
Длина – 10 м, ширина – 5 см

Скотч военный камуфляжный

770 р.

Нижняя рукоятка для Destroyer



Цены

Рукоятка легко устанавливается и перемещается по всей длине кронштейна. А благодаря обтекаемой форме держать Destroyer в руках гораздо удобнее. Материал изготовления — ударопрочный пластик.

Нижняя рукоятка для Destroyer

650 р.

Тубус оптический для ВСС «Винторез» и ВАЛ



Цены

Имеет меньшие габариты и диаметр по сравнению с тубусом для МР-514К и предназначен для установки в игровые комплекты ВСС «Винторез» и ВАЛ. Предназначен только для внутренней интеграции.

Состав комплекта - 1. Тубус; 2. Линза.

ИК-модуль в комплект не входит и приобретается отдельно.

Тубус оптический для
ВСС «Винторез» и ВАЛ

2 000 р.



Фирменный скотч LASERWAR



Цены

Элемент корпоративного стиля компании. Указывает на принадлежность к торговой марке. Обеспечивает уникальность фирменной упаковки товара и его сохранность при продаже, перевозке, складировании. Длина скотча составляет 150 метров.

Фирменный скотч LASERWAR

300 р.



Тубус оптический ПБС-1Л



Цены

Тубус оптический ПБС-1Л для лазертаг-оружия серии АК.
Состав комплекта - 1. Тубус; 2. Линза.
ИК-модуль в комплект не входит и приобретается отдельно.

Тубус оптический ПБС-1Л	2 500 р.
-------------------------	----------

Тубус оптический для штурмовой винтовки



Цены

Оптический тубус подойдёт для таких штурмовых лазертаг-винтовок, как Colt M4A1, M16 G2, MP-514K, Штурмовой Дрозд, L85A1, Tavor TAR-21, FN2000 LT, SCAR, FNC, НК G36CV, Steyr AUG G3. Оригинальная накатка на тубусе.

Состав комплекта - 1. Тубус; 2. Линза.

ИК-модуль в комплект не входит и приобретается отдельно.

Тубус оптический
для штурмовой винтовки

1 990 р.

Тубус оптический для снайперской винтовки



Цены

Оптический тубус подойдёт для таких снайперских лазертаг-винтовок, как СВД ARM, СВД-С Хантер, МР-512, СВК new, Barret M82A1, APW, МР-514. Оригинальная накатка на тубусе.

Состав комплекта - 1. Тубус; 2. Линза.

ИК-модуль в комплект не входит и приобретается отдельно.

Тубус оптический
для снайперской винтовки

1 990 р.

Тубус оптический для пистолета-пулемета



Цены

Новый тубус создан специально для линейки игровых лазертаг-комплектов класса «Пистолеты-пулеметы». Главное его отличие от стандартных тубусов — особая форма накатки, что придаст игровым комплектам более оригинальный внешний вид. Оптимальная дальность стрельбы игровых комплектов с новым установленным тубусом составит 150 метров.

Состав комплекта - 1. Тубус; 2. Линза.

ИК-модуль в комплект не входит и приобретается отдельно.

Тубус оптический
для пистолета-пулемета

1 900 р.

Сумка для перевозки оборудования



Цены

Компания LASERWAR, совместно с проектом «Русский лазертаг» реализует уникальные переносные сумки для лазертаг-оборудования. В них удобно помещаются до 6 ружей стандарта МР-514 «CLASSIC», АК-12 LT «Хищник» или 12 пистолетов-пулеметов «СТРАЖ». Качественные материалы примененные при изготовлении сумки позволяют Вам быть уверенными в надежной транспортировке игровых комплектов. Обращаем Ваше внимание на мягкие стенки в боковых креплениях, непромокаемую брезентовую ткань с уплотнителями, также благодаря липучке в центре секций - мы можем транспортировать не только ружья, но и девайсы, аптечки и другие необходимые изделия. В наличие 2 цвета - красный и синий.
Размеры - 80 см x 45 см x 25 см.

Синий	8 000 р.
Красный	8 000 р.

Ремень одноточечный



Цены

Материал: кордура / нейлон. Цвета: песочный, олива, черный.

Ремень одноточечный

890 р.

Лента камуфляжная Woodland



Цены

Камуфляжная лента клеится только сама к себе. Обладает противоскользящей структурой, обеспечивающей улучшение хвата. Защищает от песка, пыли, грязи. Водостойкая, хорошо держится даже под дождем. Может использоваться многократно. Цвет - "Woodland", длина - 450 см, ширина – 5 см.

Лента камуфляжная Woodland

550 р.

Лента камуфляжная Army digital



Цены

Камуфляжная лента клеится только сама к себе. Обладает противоскользящей структурой, обеспечивающей улучшение хвата. Защищает от песка, пыли, грязи. Водостойкая, хорошо держится даже под дождем. Может использоваться многократно. Цвет - "ARMY Digital" , длина – 366 см, ширина – 5,1 см.

Лента камуфляжная Army digital 770 р.

Тубус оптический «ТГП-А»



Цены

Оптический тубус «ТГП-А», предназначенный для автоматов серии АК.
Состав комплекта - 1. Тубус; 2. Линза.
ИК-модуль в комплект не входит и приобретается отдельно.

Тубус оптический «ТГП-А»

2 500 р.

Ремень двухточечный для АК



Цены

Оружейный ремень. Идеально подходит для лазертаг-комплектов АК-серии.

Ремень двухточечный для АК

590 р.

Тубус оптический для винтовок М-серии



Цены

Создан по образу и подобию глушителя Red Jacket BMF, разработанного специально для штурмовых винтовок калибра 5.56 x 45 мм. Поэтому мы рекомендуем использовать данный тубус для игровых комплектов М-серии - M16-G2, M16-M203, Colt M4-A1, Colt M4-A3 «Centurion».

Его масса - всего 208 г. Длина - 21 см. Накатка в точности повторяет оригинальный глушитель.

Состав комплекта - 1. Тубус; 2. Линза.

ИК-модуль в комплект не входит и приобретается отдельно.

Тубус оптический
для винтовок М-серии

2 300 р.



Чехол для оружия



Цены

Чехлы для хранения и транспортировки оружия. Обращаем ваше внимание на то, что чехлы отличаются размером (90, 110, 130, см) и цветом.
Материал изготовления - синтетическая ткань.

Чехол для оружия

1 950 р.



Сошки DBOYS универсальные



Выполнены из легкого сплава со стальными элементами.

Цены

Сошки DBOYS универсальные

2 900 р.



Сошки UTG OP



Выполнены из алюминия. Высота регулируется от 6 до 8 дюймов (15 – 20 см).

Цены

Сошки UTG OP

4 400 р.



Сошки Lancer Tactical



Выполнены из алюминия и стали.

Цены

Сошки Lancer Tactical

4 400 р.

Одноточечный ремень Magpul MS3



Цены

Реплика оружейного ремня от Magpul. Включает в себя систему крепления из армированных углепластиковых карабинов и колец. Может быть преобразован в двухточечный.

Одноточечный ремень Magpul MS3 1 600 р.

Ремень оружейный универсальный «Долг-МЗ»



Цены

Тактический оружейный ремень с расширительным погоном.

Ремень оружейный
универсальный «Долг-МЗ»

3 300 р.

Тубус оптический для пулеметов



Цены

Новый тубус создан специально для линейки игровых лазертаг-комплектов класса «Пулеметы». Главное его отличие от стандартных тубусов — особая форма накатки, что придаст игровым комплектам более оригинальный внешний вид. Длина тубуса - 21 сантиметр; масса - 250 граммов.

Оптимальная дальность стрельбы игровых комплектов с новым установленным тубусом составит 250 метров.

Состав комплекта - 1. Тубус; 2. Линза.

ИК-модуль в комплект не входит и приобретается отдельно.

Тубус оптический для пулеметов	2 300 р.
--------------------------------	----------

Комплект утяжелителей для АК-12LT



Цены

Комплект утяжелителей для АК-12LT представляет собой три металлических детали: пластина устанавливается в приклад; два цилиндрических штифта - в батарейный отсек, расположенный в магазине.

Грузы выполнены из стали. При их установке масса игрового комплекта АК-12LT «ХИЩНИК» увеличится на 410 граммов. Таким образом, общий вес составит 1,4 килограмма, что приблизит «ХИЩНИК» к пистолетам-пулеметам (для сравнения: масса МР-661 «ДРОЗД»— 1,5 кг; «СТРАЖ»— 0,8 кг; УЗИ «ЖАЛО»— 1,8 кг).

Комплект утяжелителей для АК-12LT 660 р.

Гирбокс для игровых комплектов М-серии

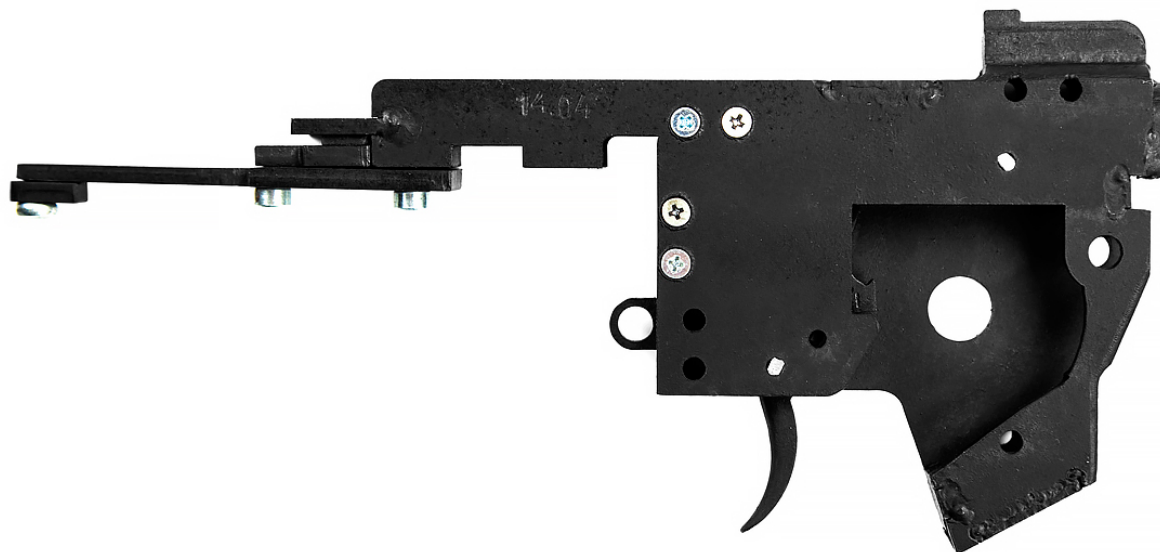

Цены

Гирбокс представляет собой металлический кожух с основными агрегатами для лазертаг-оружия. Подходит для лазертаг-макетов М-серии.

Гирбокс для игровых комплектов М-серии

4 000 р.

Тубус оптический по индивидуальному заказу



Цены

В случае если Вы хотите самостоятельно интегрировать лазертаг-электронику в имеющийся у Вас макет, но стандартные оптические тубусы не подходят, мы изготовим тубус по индивидуальному заказу, учитывая особенности корпуса.

При заказе такого тубуса не забывайте указывать необходимые Вам параметры: диаметр резьбы, шаг резьбы, направление (правая или левая).

Состав комплекта - 1. Тубус; 2. Линза.

ИК-модуль в комплект не входит и приобретается отдельно.

Тубус оптический
по индивидуальному заказу

2 500 р.

Крышка для «Контрольной точки»



Цены

Верхняя панель из пластика для дополнительного лазертаг-девайса —Контрольной точки.

Крышка для «Контрольной точки» 400 р.

Спусковой крючок для АК-12LT «ХИЩНИК» PRO



В комплект входят: спусковой крючок; механизм крепления.

Цены

Спусковой крючок для
АК-12LT «ХИЩНИК» PRO

300 р.



Чехол для АК-12LT PRO



Цены

Предназначен для хранения и транспортировки игрового комплекта АК-12LT «ХИЦНИК» PRO (в том числе с установленными на него тактической рукояткой, прицелом или подствольным гранатомётом).

Чехол для АК-12LT PRO

1 950 р.



Свисток



Цены

Свисток — ненавязчивый сувенир из тонкого металла, который можно с легкостью носить как брелок для ключей или кулон. Он пригодится инструктору, организатору игр на арене и на полигоне, поможет привлечь внимание или подать условный сигнал игрокам за пределами прямой видимости, особенно в отсутствие радиосвязи. Сувенир будет полезен во время активного отдыха и туризма, а также в работе с детьми — сэкономит ваши силы и поможет не «посадить» голос.

Свисток

199 р.

Сумка для игрового комплекта «Медик»



Цены

Сумка для игрового комплекта «Медик» 699 р.

Удобная транспортировка игрового оборудования — проблема, которая, на первый взгляд, кажется несущественной. Но с каждой новой игрой она портит все впечатление. Конечно, у нас есть многофункциональный девайс, в котором достаточно места для размещения дополнительного оборудования. Но как быть с тем случаем, когда оборудование всегда должно быть под рукой? До сегодняшнего дня игроки пытались самостоятельно найти выход: шили специальные крепления, карманы для переноски. Все это осталось в прошлом: в ассортименте компании появилась отличная опция — сумка для игрового комплекта «Медик».

«Переноска» выполнена из износостойкого материала, который отличается особым «панамским плетением». Полотно в таком случае состоит из рельефных квадратов, расположенных в шахматном порядке, что гарантирует устойчивость к рывковым движениям. Ткань проста в уходе, допускает как ручную, так и машинную стирку.

Подсумок оборудован лентами, которые позволяют одинаково эффективно повесить девайс, как на ремень, так и на систему MOLLE.

Широкая липучка Velcro, размещенная на кармашке, исключает случайное выпадение игрового оборудования. А флоровская расцветка органично впишется в общее оформление военного костюма.

Подробнее на сайте

Нагнетатель воздуха для надувных фигур



Цены

Потребляемая мощность, вТ: 1000. Два режима работы - надувание и сдувание фигур. Максимальная производительность: 1700 л/мин. Вес: 1,7 кг.

Нагнетатель воздуха
для надувных фигур

15 000 р.

Тактическая рукоятка LASERWAR



Цены

49 грамм, 9 см в высоту, 4.5 см в длину. Прообразом стал передовой образец рукоятки Magpul. В комплект входит рукоятка, винты и ключ под них.

Тактическая рукоятка LASERWAR

550 р.



Автомобильная рамка LASERWAR



Цены

Стильная, прочная фирменная рамка из пластика для размещения номерного знака на авто. Цена указана за комплект из двух штук.

Автомобильная рамка LASERWAR

400 р.

Комплект раций Midland



Цены

Любительская рация Мидланд выделяется превосходными техническими характеристиками. Рация работает в 2-х диапазонах — LPD и PMR и оснащена крупным дисплеем и функциональными клавишами.

Рация имеет 2 клавиши PTT и 5 функциональных клавиш со всеми возможностями, необходимыми для современной связи: сканирование, регулируемая мощность, VOX, вибровывоз, режим сохранения заряда.

Из приятных мелочей рации стоит отметить наличие 5-ти сигналов вызова, а также вибровывозов.

Частоты: 433-434.7, 446-446.1 МГц, каналы: 77, емкость батареи: 800 мАч, габариты: 122x54x38 мм, вес: 120 грамм.

Комплектация: радиостанции — 2шт.; зарядное устройство на 2 рации; сетевой адаптер; аккумуляторы Ni-MH — 2шт.; клипсы для крепления на поясе — 2шт.; руководство пользователя.

Комплект раций Midland

6 900 р.

Бомба LASERWAR



Цены

Мы провели модификацию игрового комплекта: сменили материнскую плату (теперь в бомбах используются платы наподобие тех, которые устанавливаются в «Универсальные точки»), режим активации. Если ранее кнопка на лицевой части выполняла одновременно функции и включения, и активации, то теперь для того, чтобы устройство начало обратный отсчёт, необходимо нажать на кнопку, расположенную с правой стороны корпуса. Процесс разминирования не изменился: бомбу нужно просто выключить.

Изменилось время раунда. Оно, как и прежде, редактируется путём перестановки джампера на материнской плате (1-ая перемычка = 2 минуты; 2-ая перемычка = 3,5 минуты; без джампера = 5 минут).

Масса устройства составляет всего 0,7 кг при размерах 18,5 x 11,5 x 6,5 см. Тип источника питания: SLA (1,2Ah; 12V).

Бомба LASERWAR

2 400 р.



Фирменный магазин LASERWAR для М-серии



Цены

Магазин массой 110 грамм обладает небольшими габаритами: 17 см в высоту, 7 см в ширину, 3 см в толщину. В комплект входят пластиковые детали и крепежные винты.

Фирменный магазин
LASERWAR для М-серии

880 р.



Флешка-браслет LASERWAR



Цены

Стильный, удобный, прочный, хорошо сидящий на руке силиконовый браслет с логотипом LASERWAR скрывает внутри USB-флешку объемом 16Gb.

Флешка-браслет LASERWAR

550 р.

Крышка для «Умной контрольной точки»



Цены

Верхняя панель из пластика для дополнительного лазертаг-девайса —Умной контрольной точки.

Крышка для «Умной контрольной точки» 400 р.

Оптическая система Parallax



Цены

Внимание! Поскольку данный товар продается по акции, на него не действуют другие скидки.
В оптическую систему входит: 1.Тубус. 2.Линза. 3.ИК-модуль Parallax. При заказе необходимо указать тип оружия, диаметр резьбы, шаг резьбы и направление.

Оптическая система Parallax

2 980 р.



Оптический тубус Parallax



Цены

Внимание! Поскольку данный товар продается по акции, на него не действуют другие скидки.
В комплект входит: 1.Тубус. 2.Линза. При заказе необходимо указать тип оружия, диаметр резьбы, шаг резьбы и направление.

Оптический тубус Parallax

1 990 р.

Голографический проектор



Цены

Голографический проектор от LASERWAR найдет применение во всех сферах вашего бизнеса. Он позволяет эффектно визуализировать информацию и может использоваться как выставочное оборудование. Анимированное изображение с логотипом клуба или компании придаст вашему выставочному стенду индивидуальность и привлечет внимание посетителей.

Таинственно мерцающая реклама над входом лазертаг арены будет эффектно смотреться в торговых и развлекательных центрах.

Еще одна сфера применения устройства – оформление лазертаг-арен. С его помощью можно создавать футуристические голографические дисплеи, объединенные с устройствами лабиринта, например с АУЛами. Визуальные эффекты, создаваемые голографическим проектором, выведут вашу арену на принципиально новый уровень и подарят вашим клиентам незабываемые ощущения.

Голографический проектор

25 000 р.

Мотор страйкбольный длинного типа G&G IFRIT 25K



Цены

Мотор страйкбольный длинного типа G&G IFRIT 25K MOTOR
– новый, демонтированный с привода
– 25000 rpm

Мотор страйкбольный длинного
типа G&G IFRIT 25K MOTOR 2 000 р.

Зарядное устройство 8.4V 250 mA NiMH для страйк



Цены

Зарядное устройство 8.4V 250 mA NiMH для страйкбольного оборудования
– 8.4V; 250 mA
Не использовать для лазертага!

Зарядное устройство 8.4V
250 mA NiMH для страйкбола 400 р.

Магазин для страйкбола АК74 пластик на 150 шаров



Цены

Магазин бункерный АК74 пластик на 150 шаров

Магазин для страйкбола
АК74 пластик на 150 шаров

250 р.

Магазин для страйкбола АК74 пластик на 120 шаров



Цены

Магазин бункерный АК74 пластик на 120 шаров

Магазин для страйкбола
АК74 пластик на 120 шаров

350 р.

Комплект креплений для мины «Цербер»



Цены

Набор креплений для лазертаг-мины «Цербер» предназначен для крепления устройства на столбах, деревьях или установке на грунт.

Комплект креплений для мины «Цербер» 800 р.

Фирменный магазин LASERWAR для АК-серии



Цены

Магазин массой 140 грамм обладает небольшими габаритами: 22 см в высоту, 8 см в ширину, 2,5 см в толщину. В комплект входят пластиковые детали и крепежные винты. Отлично подходит для интеграции лазертаг-электроники в макеты АК-серии.

Фирменный магазин
LASERWAR для АК-серии

880 р.

Тактическая рукоятка для АК-15 «Ратник»



Цены

4 см в высоту, 15 см в длину. Рукоятка специально разработана под игровой комплект АК-15 «Ратник», но помимо этого прекрасно подойдет под любой тагер с планкой Пикатинни на цевье. В комплект входит рукоятка, винты и ключ под них.

Тактическая рукоятка для АК-15 «Ратник» 550 р.



Тыльник для AR-15 «Рейнджер»



Цены

Тыльник приклада для штурмовой лазераг-винтовки AR-15 «Рейнджер».

Тыльник для AR-15 «Рейнджер»

550 р.

Шумовой заряд для миномета



Цены

Используется для производства выстрела в пиротехническом миномете. Мина с электроинициацией для 50 мм миномета. Вес мины ~130 грамм. Высота – 100 мм. Диаметр – 50 мм.

Шумовой заряд для миномета

190 р.

Тактическая рукоятка/сошки



Легкая тактическая рукоятка с быстросъемным механизмом может быть установлена на любое оружие с нижней планкой Пикатини за считанные секунды. А пружинный механизм с кнопочной фиксацией в одно нажатие превращает ее в сошки для стрельбы с упора из легкого оружия.

Цены

Тактическая рукоятка/сошки	500 р.
----------------------------	--------

Наградной кубок LASERWAR



Цены

Кубок LASERWAR для награждения победителей лазертаг-турниров и соревнований – ставший уже символом компании легендарный макет «Хищник» на подставке. Доступен в трех цветах - золото, серебро, бронза.

Наградной кубок LASERWAR

4 400 р.



Фирменный брелок LASERWAR



Цены

Фирменный брелок с логотипом лучшего мирового производителя лазертаг-оборудования – LASERWAR. Выполнен из полированного металла, который не окислится со временем. Круглая и надёжная застёжка дополнена мощной цепочкой. Стильный, массивный, с серебряным отливом, брелок станет идеальным украшением и талисманом.

Фирменный брелок LASERWAR 500 р.

Призовой кубок LASERWAR



Цены

Оригинальный дизайн и мощное основание – теперь брендовые награды от LASERWAR доступны в новом формате. Сейчас кубки доступны в новом стильном дизайне – не весь корпус тагеров, а отдельные детали покрыты глянцевой краской. «Фишка» сувениров – мощное основание в виде логотипа LASERWAR, которое сделано из прочного металла. На нём закрепляется «Хищник» двумя железными болтами. Такой кубок станет не просто украшением на полке клуба, а достойной и надёжной наградой для настоящих лазертаг-бойцов. Габаритные размеры - 700x320x390мм (с мушкой).

Призовой кубок LASERWAR 3 400 р.